

QUBICA  **AMF**

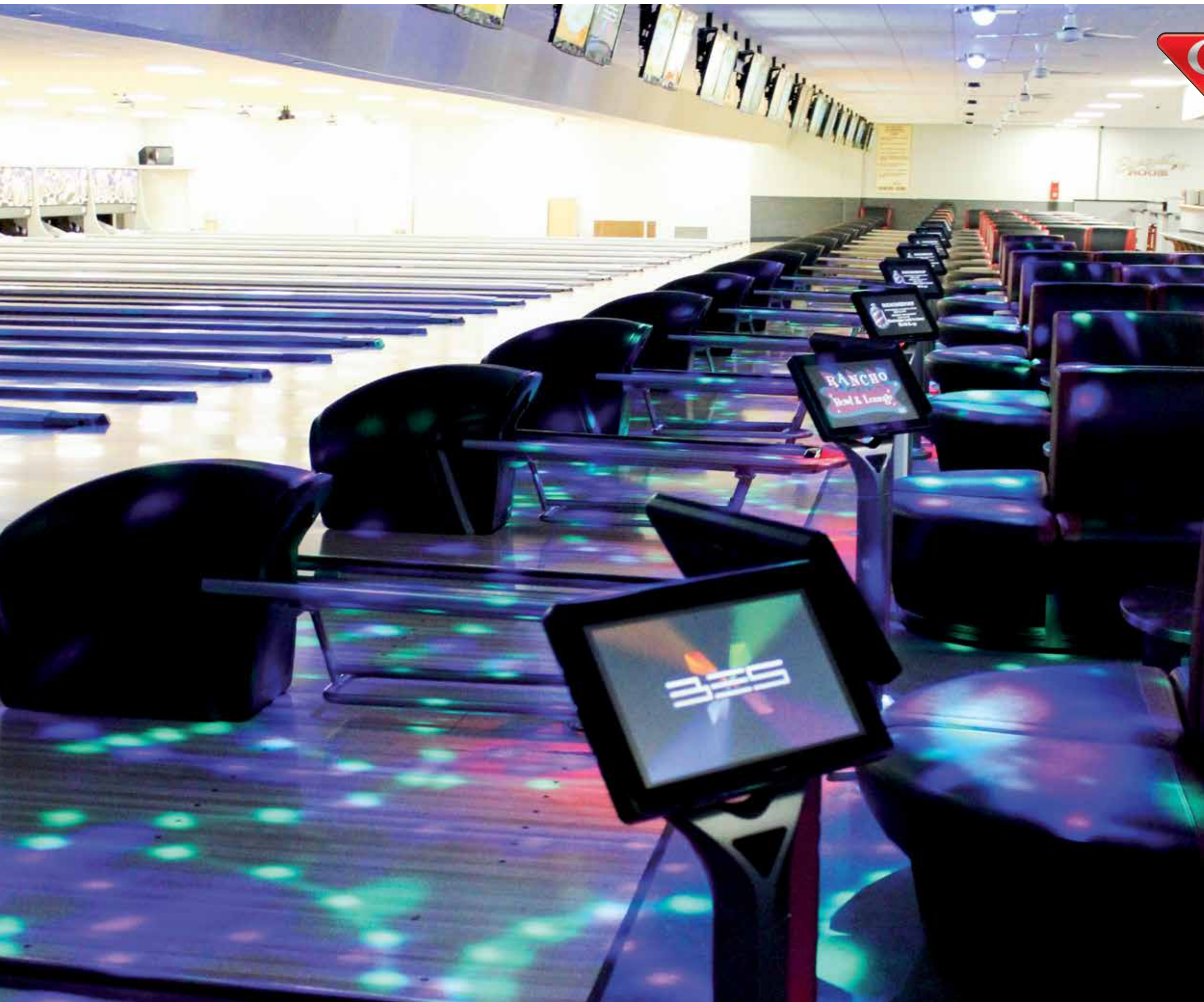

Produits pour centres de bowling

La qualité et l'innovation qui vous permettent de rester sur la piste du succès



Produits pour centres de bowling Table des matières

Introduction	5
Solutions technologiques et de scoring	7
Requilleurs	33
Pistes et accessoires pour pistes	45
Produits pour les clients Harmony prêts à l'emploi	55
Autres produits pour les clients	55
Mini-Bowling	79
Système Smart Ball et chaussures de location	83
Quilles	87



QubicaAMF Possibilités illimitées

Attirant des joueurs de tous âges, partout dans le monde, le bowling continue à être un passe-temps très apprécié - et une activité florissante.

QubicaAMF propose tout ce dont vous avez besoin pour transformer votre établissement : d'un simple lieu où marquer des strikes et des spares, il devient une destination favorite pour les clients.

Quelle que soit votre situation : l'ouverture d'un nouveau centre ou la modernisation d'une installation existante, vous ne trouverez pas de meilleur partenaire que QubicaAMF. Aucune autre société n'offre une telle variété de produits et de solutions ni une telle expérience. Et personne d'autre ne sait comment faire de vos rêves une réalité.

Preuve en est, nos :

- Systèmes multimédia et scoreurs avancés, conçus pour divertir tout type de client
- Systèmes de gestion de centre pour améliorer votre efficacité et votre rentabilité
- Requilleurs, les plus innovants et fiables du marché, conçus pour vous faciliter la vie
- Pistes, qui sont les plus durables et divertissantes pour correspondre à votre modèle d'entreprise
- Équipement pour les joueurs et mobilier de grande qualité pour rendre le jeu plus agréable
- Boules, chaussures de location et quilles qui offrent confort et scores records
- Super solution de mini-bowling pour augmenter vos revenus par mètre carré

Choisissez QubicaAMF pour mettre votre entreprise sur la piste du succès.

Fier sympathisant de





Solutions technologiques et de scoring

Nos applications fonctionnent ensemble - Pour différencier votre entreprise

Mener vos activités avec une précision et une efficacité optimales. Émerveillez vos clients avec des environnements uniques, des jeux et des images étonnantes. Donnez à vos clients envie de revenir en récompensant vos meilleurs joueurs. Proposez une expérience unique à chaque visite, pour tous les types de joueurs. Créez des fêtes d'anniversaire dont vos clients parleront à leurs amis.

QubicaAMF rend tout cela possible - et bien plus encore.

BES X

Le seul Bowler Entertainment System au monde, le système le plus récent et le plus innovant.

Kits marketing BES X

Kits marketing prêts à l'emploi. Tout ce dont vous avez besoin pour attirer des joueurs et faire fructifier votre entreprise.

Conqueror Pro

Faites du service client et de la satisfaction des clients les priorités grâce à un seul système de gestion pour tout votre centre.

POS Conqueror

La gestion des transactions, qu'elles soient simples ou complexes, et la possibilité de laisser vos clients se déplacer librement dans votre centre n'ont jamais été aussi simples.

Système multimédia MMS

Il utilise les écrans des scores et les écrans LCD tactiles pour afficher des publicités, les informations de listes d'attente, les prix et les scores d'autres pistes, directement sur la piste du joueur.

Trouble Call System (TCS)

La possibilité de faire preuve d'un service client inégalé, en réduisant les temps de résolution des problèmes et en évitant la frustration des joueurs grâce à une communication immédiate avec les techniciens et les joueurs si un problème survient sur la piste.

Consoles Joueurs

Leur design et leur fonctionnalité portent l'interaction des joueurs et l'expérience sur piste vers un autre niveau.

Conqueror Universal

Profitez de la puissance de Conqueror Pro et de ses modules sans modifier votre scoreur.

Solutions de marketing et de formation

Des programmes complets de formation et de marketing conçus pour ajouter une troisième dimension à vos activités.

Récupération sur piste

Ajoutez des revenus en poussant les clients à jouer plus et dépenser plus.

Écrans





Des écrans LED AccuVision conçus pour épater et ravir vos joueurs, leur offrant un service inégalé au long terme.



BES X | Redéfinissez l'expérience de bowling Faites fructifier votre entreprise

Le saviez-vous ?

La plupart des gens vont au bowling parce qu'ils aiment :

-  Se divertir
-  Être en compétition
-  Se détendre
-  Partager des choses avec leur entourage

Et si vous pouviez maximiser chaque aspect de l'expérience de bowling - avoir plus de clients, augmenter la fréquence de leurs visites, le bouche à oreille et les revenus...

Contrairement à tout autre scoreur automatique, BES X, le nouveau Bowler Entertainment System, a été conçu pour améliorer chaque aspect de ce qui rend le bowling attrayant. BES X offre plus de divertissement, plus de façons de communiquer et plus de compétition - tout en rendant le bowling plus facile, confortable et relaxant, quel que soit l'âge du joueur.



BES X redéfinit l'expérience de bowling en donnant aux clients ce qu'ils veulent.



BES X | Redéfinissez l'expérience de bowling Faites fructifier votre entreprise

Amusement eXtrême pour chacun

S'amuser est la raison principale pour laquelle les gens se rendent dans les centres de bowling et de divertissement. Des environnements graphiques agréables aux nouveaux formats passionnants de parties, BES X s'adresse à tous vos types de clients avec du divertissement spécialement conçu pour chacun.

- **Exclusif** : Mad Games - Plus rapides, plus faciles, plus amusantes et plus rentables
- **Exclusif** : YouToons - Regardez vos clients prendre vie à l'écran et impliquez-les
- **Exclusif** : Fêtes d'anniversaire à thème - Fêtez des jours plus rentables
- **Exclusif** : La plus grande sélection d'environnements, de jeux et de types de parties sur demande - tant à offrir que vos joueurs ne voudront plus partir

Compétition amusante eXcitante

La compétition est un élément clé de l'expérience de bowling. Jeune ou vieux. Expert ou novice. Tout le monde aime gagner. Grâce à sa grande variété unique de propriétés, de jeux excitants et d'environnements, BES X améliore les parties de compétition, quel que soit le niveau - divertissement ou sport.

- **Exclusif** : Bowling Plus - Affiche les meilleurs moments de la partie quand ils se produisent
- **Exclusif** : Score Assist - Aide les joueurs à améliorer leurs capacités en leur montrant comment marquer des points
- **Exclusif** : Adaptive Skill Level Games - Les joueurs peuvent choisir leur niveau de compétence, pour que la compétition reste équitable et excitante pour tout le monde
- **Exclusif** : Skill Games - Deux nouveaux types de parties plus courtes avec un calcul plus simple des scores, proposant ce défi compétitif
- **Exclusif** : Statistiques en direct sur les pistes - Cela permet aux joueurs de consulter les statistiques de jeu sur piste, en direct et sur demande
- **Exclusif** : La plus grande sélection de parties classiques - Une série complète de huit versions de la partie classique
- **Exclusif** : Support complet pour tournois - Vous n'en reviendrez pas comme les tournois seront faciles à organiser pour vous et votre personnel



	1	2	3	4	5	6	7	8	9	10	Tot
Nick	9	10									19
Tim	7	2									9
Peter											0
John											0
Player	Peter										19
Team	Team 2										19
Score	0	Tot	19	Tot	0	Tot	0	Tot	0	Tot	19

	1	2	3	4	5	6	7	8	9	10	Tot
Clem	8	10									18
Dave	7	2									9
Adelle											0
Claudia											0
Player	Team 2										36
Team	Team 2										36
Score	0	Tot	19	Tot	0	Tot	0	Tot	0	Tot	19





BES X | Redéfinissez l'expérience de bowling Faites fructifier votre entreprise

EXtra sociabilité

Les gens vont au bowling pour partager un moment avec leur entourage mais les scoreurs classiques ne leur permettent pas de le faire au-delà des pistes. Permettez-leur de partager leur expérience sur les réseaux sociaux et de communiquer avec d'autres personnes dans le centre et vous aurez des « amis » pour la vie. BES X offre à vos clients des façons passionnantes de communiquer avec les autres joueurs à leur piste et de « partager » leur expérience.

- **Exclusif** : Facebook® GameConnect - Mettez les joueurs en contact avec leurs « amis », directement depuis les pistes
- **Exclusif** : Lane Chatter - Permet aux joueurs de discuter par chat et messages texte avec d'autres pistes, directement à partir de la console joueurs LCD

Une expérience sur piste eXceptionnelle facile, confortable et relaxante

C'est simple. Les gens jouent au bowling car l'expérience est agréable, relaxante et sans souci. Et ils ne jouent pas si ce n'est pas le cas.

Voilà pourquoi nous nous sommes assurés que BES X est le système le plus facile et le plus intelligent au monde pour interagir avec les clients, réduire le temps qu'ils mettent à essayer de comprendre son fonctionnement et les aider à rester concentrés sur la partie.

- **Exclusif** : Virtual Waiter - Il permet aux clients de commander de la nourriture et des boissons depuis la piste par un appel vidéo sur la console joueur LCD
- **Exclusif** : Intercom vidéo - Le premier système d'appels vidéo au monde disponible sur une piste de bowling
- **Exclusif** : Console joueurs SuperTouch LCD - Conçue pour une facilité optimale d'utilisation, qui ressemble et donne la sensation d'utiliser une des dernières tablettes ou un des derniers smartphones
- **Exclusif** : Console avec clavier EasyKey - Des claviers nets et simples avec navigation intuitive pour que seules les touches pertinentes soient éclairées
- **Exclusif** : Éclairage LED avec effets de couleurs - Les consoles projettent des couleurs sur leur pied et le sol autour, créant un effet magnifique dans votre centre
- **Exclusif** : Prolongez la session de bowling depuis la piste - Proposez automatiquement aux clients à la fin de la partie de prolonger leur session prépayée, sans devoir quitter la piste
- **Exclusif** : Écrans de bienvenue HD personnalisés - Dès que la piste est ouverte, BES X affiche toutes les informations dont les joueurs ont besoin pour aller au bon endroit

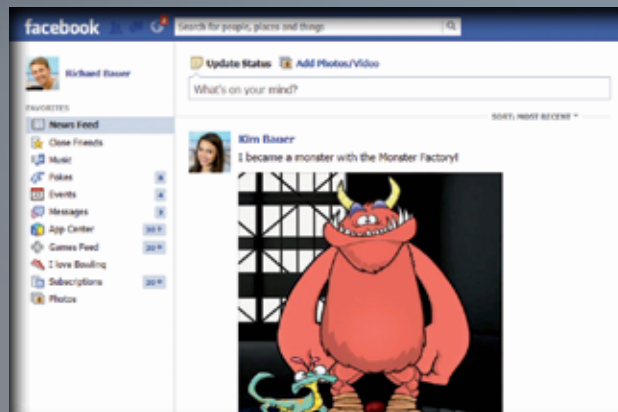

Déchaînez une puissance de marketing eXtrême

Attirer des joueurs n'a jamais été aussi simple

Faire fructifier votre entreprise et concurrencer avec toutes les options de divertissement représentent un défi important. Pour réussir, les centres tels que le vôtre doivent toujours se démener pour attirer et faire revenir des clients, tout en améliorant constamment l'expérience de bowling.

Kits marketing BES X prêts à l'emploi

Colorés, puissants—et les premiers du genre dans le secteur du bowling, les Kits marketing BES X ont tout ce dont vous avez besoin pour attirer des joueurs, en vous donnant un moyen simple mais complet de—

- Rapidement lancer de nouveaux programmes passionnants de marketing
- Cibler, toucher et motiver tous les types de clients
- Promouvoir la super expérience qui les attend avec BES X
- Communiquer en permanence avec les clients - dans et en dehors de votre centre
- Améliorer l'image de votre centre grâce à des publicités, vidéos, vitrines Internet et autres
- Avoir un avantage sur la concurrence

Tous types d'outils, pour chaque type de clients

BES X est fourni avec six kits marketing pour promouvoir l'arrivée du système et cibler tous les grands groupes de clients :

- BES X : Bientôt disponible
- Fêtes d'anniversaire et pour enfants
- Adolescents et jeunes adultes
- Événements d'entreprise et de groupe
- Compétition amusante
- Divertissement en famille

Les kits marketing BES X vous aident à faire fructifier votre entreprise en touchant plus de types de clients - pour plus de revenus et de bénéfices.

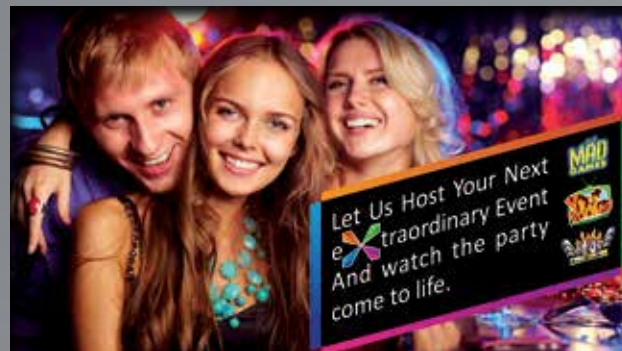

Chacun des six kits marketing inclut :

- Guides pour savoir comment promouvoir : Des idées de marketing pour tirer un maximum profit de votre nouveau système, visant un public cible spécifique
- Publicités animées et statiques pour les écrans MMS dans le centre et consoles joueurs SuperTouch
- Affiches et bannières dans le centre
- Affichages pour points de vente
- Imprimés publicitaires
- Démonstration Internet prête à l'emploi pour promouvoir BES X sur votre site Internet
- Campagnes e-mails
- Communiqués de presse
- Modèles de brochures
- Messages téléphoniques/annonces de DJ
- Script pour campagne radio



Le système de gestion de centre de bowling le plus flexible et le plus adaptable au monde, totalement intégré

Gérer un centre de bowling ou un centre de divertissement pour familles peut s'avérer extrêmement complexe. Pour réussir, vous avez besoin de visibilité sur toutes vos activités et des outils pour les contrôler. Il vous faut Conqueror Pro de QubicaAMF.

Conqueror Pro vous donne le contrôle total - de la sécurité aux prix, en passant par les pistes. Vous pouvez contrôler chaque aspect de vos activités, même quand vous n'êtes pas là. Il vous permet de reconnaître et récompenser vos joueurs, simplifier les transactions et réduire le temps d'attente. Mais, plus important encore, il vous permet de créer des relations avec les clients.

Intégration totale

Des pistes aux employés, de la gestion de centre à distance à l'agencement personnalisé, tous les modules Conqueror Pro sont totalement intégrés pour que vous puissiez offrir une expérience de bowling non-stop à vos clients - avec une totale tranquillité d'esprit.

Transactions de points de vente (POS) sans accroc

Le module POS de Conqueror Pro, qui est tout à fait conforme avec PA-DSS, une exclusivité dans le secteur, a une interface intuitive et une intégration totale pour garantir que les clients pourront profiter d'attractions dans tout votre centre, le tout reporté sur une seule facture à la caisse - leur permettant de dépenser plus d'argent dans votre établissement.

Gestion des clients (FBT)

Conqueror Pro enregistre et rapporte les achats et habitudes de jeu des clients, vous donnant un outil puissant pour construire des relations profitables avec vos clients. De plus, des options comme les cartes cadeaux et la gestion

de la collecte de points vous aident à récompenser leur fidélité et promouvoir les visites fréquentes.

Réservations avancées

Par l'interaction en temps réel avec les pistes, au niveau local et sur Internet, plus la capacité de gérer les dépôts et paiements, notre système de réservation électronique totalement intégré vous donne le pouvoir de maximiser l'utilisation des pistes - et vos profits.

Contrôle des pistes

Notre module de Gestion de piste communique avec votre système de réservation, votre liste d'attente, le point de vente et plus encore. Vous pourrez ainsi consulter le statut complet de votre centre en un coup d'œil - et tout contrôler du bout des doigts.

Modes de bowling et prix dynamiques

Ne vous demandez plus si votre personnel propose la bonne promotion au bon moment. Conqueror Pro vous permet de lier des touches de prix et des options de pistes à des moments ou jours spécifiques de la semaine et de proposer des offres uniques pour les vacances et des événements spéciaux.

Mises à jour automatiques par Internet

Une première dans le secteur, Conqueror Pro peut garantir que vos modules font tourner toutes les dernières améliorations en téléchargeant les mises à jour directement depuis Internet. Un souci en moins pour vous.

Gestion de centre à distance

Une autre exclusivité de Conqueror Pro. Gérez votre centre même quand vous n'êtes pas là, grâce à Conqueror Remote, qui vous donne un accès sécurisé au système via une connexion Internet.





Forgez un avenir plus profitable avec votre scoreur existant

Vous voulez profiter de la puissance et des avantages de Conqueror Pro sans changer votre scoreur existant ? C'est possible grâce à Conqueror Universal. C'est une étape importante pour moderniser votre centre. Et il s'agit d'un investissement qui vous accompagne lors de vos évolutions. Une sécurité et un contrôle totaux pour mener vos activités comme vous l'entendez.

Conqueror Universal inclut de nombreux modules proposés par Conqueror Pro, tels que—

- Transaction POS en toute facilité
- Gestion des clients (FBT)
- Réservations avancées
- Modes de bowling et prix dynamiques
- Mises à jour automatiques par Internet
- Contrôle et configuration à distance

De plus, Conqueror Universal propose ces super avantages :

Compatible avec les scoreurs existants

Conqueror Universal est compatible avec les scoreurs AMF BOSS et AccuScore XL existants. Aucun autre système n'offre une telle compatibilité étendue.

Fonctionnalité multi-centre

Si vous gérez plusieurs centres fonctionnant avec différents scoreurs, systèmes de gestion et de POS, Conqueror Universal vous permet d'utiliser le même système de gestion pour toute votre organisation. Vos prises de tête diminueront et votre efficacité opérationnelle va décoller.





Fêtez des jours plus profitables

Exclusif : Fêtes d'anniversaire à thème

Tous les propriétaires de centres de bowling savent que les fêtes d'anniversaire sont une énorme source de revenu. Les Fêtes d'anniversaire à thème de BES X sont une des meilleures façons de saisir cette opportunité.

Proposez à vos joueurs de choisir parmi trois fêtes d'anniversaire à thème qui proposent des environnements graphiques dédiés et des jeux spécifiques pour correspondre au mieux à l'ambiance recherchée.

Environnements de fêtes d'anniversaire à thème :

- Prehistorica
- Fairy Tales
- Oceano
- NOUVEAU : Fêtes d'anniversaires BES X

Nous proposons également une formation et des kits marketing spécifiques pour les anniversaires à thème, dont: sets de table, fun boxes, affiches, guide pour parents, éléments promotionnels d'anniversaire et plus encore, pour différencier votre centre et proposer les meilleures fêtes d'anniversaire du secteur. Les enfants et leurs amis vont adorer faire la fête dans votre bowling. Les parents vont apprécier la facilité d'organiser une super fête. Et tout le monde voudra revenir.





Commencez à faire fructifier votre entreprise dès aujourd'hui



Obtenez des instructions sur place, en face à face, grâce à Max Training

Grâce à notre programme Max Training, QubicaAMF vous apprendra tout ce qu'il faut savoir pour tirer au maximum avantage des programmes, caractéristiques et applications de Suite Spot. Un spécialiste en formation QubicaAMF sera là sur place pour vous aider à chaque étape.



Créez le buzz grâce à notre Virtual Marketing Manager

Avec notre Virtual Marketing Manager, votre succès est virtuellement garanti. Il s'agit d'une approche simple mais très efficace qui vous aide à mettre en place des plans marketing, les exécuter facilement et obtenir des résultats financiers positifs - plus rapidement et facilement.



Récompenser les clients pour leur fidélité est une des meilleures façons de les faire revenir. Et le Players Club vous permet de le faire. Programme de fidélité complet, le Players Club vous permet d'octroyer des points que les clients peuvent échanger contre des parties, des cartes cadeaux ou des produits marqués dans votre centre.

Le programme inclut :

- Formation et support marketing QubicaAMF
- Kit marketing pour centre avec affiches, tentes de table, courrier ciblé et plus encore
- Cartes Players Club et kit de produits
- Vitrine sur Internet



Donnez aux clients ce qu'ils veulent et faites-leur gagner du temps ; à tout moment, partout. Intégrée sur votre site Internet existant, la solution de réservations par Internet vous permet d'enregistrer des réservations, de recevoir des paiements et d'organiser des promotions en ligne, et ce 24 heures sur 24 et 7 jours sur 7, 365 jours par an.

Le programme inclut :

- Formation et support marketing QubicaAMF
- Kit de marketing pour centre avec affiches, tentes de table, courrier ciblé et plus encore
- Formation de gérant et guide de procédures
- Vitrine sur Internet



Communiquez avec vos clients et améliorez leur expérience, le tout automatiquement

Pendant les périodes fort occupées, les clients sont ajoutés à la liste d'attente mais ils ne savent pas quand viendra leur tour de jouer. Vos listes de prix sont compliquées et un cauchemar à mettre à jour. Créer des promotions attrayantes dans le centre est une tâche difficile qui prend beaucoup de temps.

Nous avons la solution. Le système multimédia MMS résout les plus gros problèmes liés à la communication, l'affichage et la gestion d'informations dans le centre, problèmes qui ne peuvent pas être résolus autrement.

Communiquez facilement avec vos clients, automatiquement

Montrez automatiquement du contenu pour vous permettre d'avoir plus de temps pour vous concentrer sur d'autres aspects de vos activités et de vous assurer que les informations que vous voulez afficher seront remarquées.

Différentes options d'affichage dont des publicités statiques et animées, des vidéos, des promotions et la TV avec son. Les écrans dans le centre facilitent la promotion plus efficace de vos activités.

Facile à configurer depuis votre système au comptoir. Créez des publicités en boucle, affichez la liste d'attente ou les informations tarifaires. Définissez ce que vous voulez montrer, configurez et MMS fera le reste.

Changement automatique de contenu sur le même écran pour augmenter votre portée. Gardez les clients informés où qu'ils soient dans votre centre.

Gardez vos clients informés et améliorez leur expérience

Affichez les informations pertinentes et gardez vos clients informés en temps réel, éliminant ainsi les risques de frustration.

Informations en temps réel telles que les listes d'attente, les prix, les scores de chaque piste et les résultats de tournoi - où elles sont utiles, toujours à jour.

Qualité graphique élevée qui donne des promotions attrayantes et des présentations faciles à lire pour vos clients. Quand les clients sont dans votre centre, la façon dont vous les abordez et communiquez avec eux est importante pour votre réussite. Du marketing dans le centre aux informations tarifaires, MMS affiche du contenu puissant en temps réel sur les écrans dans tout votre centre, améliorant le service client pour les clients de parties ouvertes et de tournois - tout en simplifiant la gestion de votre centre.



Publicité par vidéo

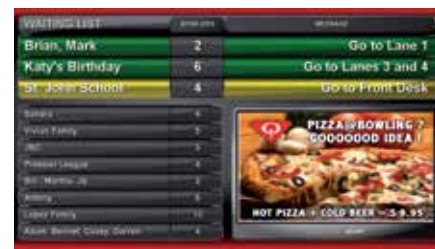

Liste d'attente



Classements de tournoi et de ligue



TV plein écran



Menu des prix



Strike Challenge



Service client et maintenance de machines facilités

Imaginez : votre centre est bondé et vos clients s'amuse. Mais soudain une machine a un problème, votre personnel est occupé et prévenir le technicien prend trop de temps.

Parfois, il suffit de ça pour entacher votre réputation et perdre des clients. Mais ce n'est pas une fatalité. Pas avec Trouble Call System (TCS) de QubicaAMF.

Nous étions les premiers. Et notre système est toujours le meilleur

Dévoilé en 2003, et constamment amélioré depuis, TCS est la première et unique solution automatisée de service client, support technique et production de rapports pour le bowling. Truffé de technologie QubicaAMF innovante, il est conçu pour faciliter la vie de tout le monde au bowling.

Plus facile pour les clients de s'amuser

TCS réduit le **risque de frustration**, en prévenant immédiatement les joueurs en cas de problème sur une machine et en les tenant au courant pour qu'ils puissent recommencer à jouer dès que le technicien a terminé.

Les rapports automatiques fournissent des mises à jour en direct par des animations sur les écrans supérieurs. Et, ils peuvent **signaler un problème depuis la console**.

Plus facile pour les techniciens de faire leur travail

TCS informe automatiquement le personnel dès qu'un problème se produit - et les garde informés jusqu'à ce qu'il soit résolu, leur permettant de se concentrer sur les solutions.

L'accès mobile permet au comptoir de prévenir les techniciens via leur casque sans fil - où qu'ils soient dans votre centre.

Grâce au **contrôle total et à la communication**, ils peuvent prendre l'appel directement sur leur casque et même contrôler des fonctions de base comme le redémarrage de la machine.

Sécurité améliorée. Pour aider à protéger le technicien, TCS dit aux joueurs quand ils doivent arrêter pour qu'ils ne lancent pas de boule pendant la réparation.

Cela fonctionne avec toutes les machines. TCS peut être installé avec les machines supportées par des scoreurs QubicaAMF, dont QubicaAMF/Qubica/AMF, Brunswick, Mendes, ainsi que plusieurs autres - même dans des installations mixtes.

Plus facile pour les gérants de superviser les opérations

TCS tient automatiquement un **historique détaillé des appels signalant un problème**, permettant une visibilité totale des performances des machines sans effort supplémentaire de votre part ou de la part du personnel.

Détaillé et fiable. TCS garde une trace de tout problème - qu'il soit rapporté directement par la machine ou saisi manuellement au comptoir, par le technicien ou par les joueurs.

Des statistiques complètes vous permettent de vérifier toutes les données pertinentes, observer les tendances et identifier les problèmes avant qu'ils se produisent. Vous avez aussi accès à des données pour évaluer le temps de réponse du technicien et ses résultats.

SI DES ERREURS ENTRENT DANS LE SYSTÈME, CELUI-CI CONTACTE IMMÉDIATEMENT TCS

REQUILLEUR
Le TCS contacte le technicien via son casque sans fil

COMPTOIR
Le comptoir est informé qu'une erreur a été détectée sur une piste donnée. Tous les détails sur l'erreur détectée, la piste, la source et la durée totale de l'arrêt sont sauvegardés dans la base de données du TCS

CONSOLE JOUEUR
Par les écrans du scoreur, les clients sont informés qu'une erreur a été détectée. Les clients sont informés que le technicien est en train de travailler pour résoudre le problème. Les clients sont informés qu'ils peuvent continuer à jouer.

MÉCANICIEN

LE MÉCANICIEN

LE COMPTOIR

LES CLIENTS



Consoles joueurs

Mettez les joueurs en contact avec ce qu'il y a de mieux

Le design et la fonctionnalité des consoles BES X portent vraiment l'interaction des joueurs et l'expérience sur piste vers un autre niveau.

Munies de hautes technologies et conçues pour attirer les joueurs d'aujourd'hui, SuperTouch et EasyKey sont fournies avec des écrans interactifs simples mais puissants et utilisent nos technologies SuperTouch et EasyKey exclusives.

Elles sont aussi solides, peu encombrantes et conçues pour ajouter tellement à l'expérience de vos joueurs et à l'attrait de votre centre.



Exclusif : Consoles joueurs SuperTouch LCD

SuperTouch donne vraiment un nouveau but aux consoles à écrans tactiles sur pistes, en plus des corrections de scores et de la saisie de noms. Elles ont un look élégant et super moderne, avec une caméra intégrée, comme sur les dernières tablettes et derniers smartphones—et présentent une interface utilisateur conçue pour une facilité extrême d'utilisation. En plus de l'accès aux innovations, telles que les nouveaux YouToons, Facebook® GameConnect, Lane Chatter et Virtual Waiter, elles permettent aussi aux joueurs de consulter les statistiques de jeu, résultats individuels, progression de la partie et bien plus encore - le tout en direct et d'un toucher du doigt.

Le look attrayant, le fonctionnement élaboré et l'interface utilisateur facile de SuperTouch donnent aux joueurs ce qu'ils attendent aujourd'hui et amélioreront considérablement l'expérience sur piste que vous apportez à vos clients.



Exclusif : Consoles avec clavier EasyKey

Netteté, simplicité et efficacité, et rien entre vos joueurs et une expérience incroyable de bowling. Voilà ce qu'offrent les consoles avec clavier EasyKey. Leur navigation intuitive garantit que seules les touches utiles sont éclairées. En outre, elles ont un look high-tech qui donne envie à tout le monde - les pros comme les débutants - d'interagir avec le scoreur.

Exclusif : Éclairage LED avec effets de couleurs

Grâce au nouvel éclairage LED avec effets de couleurs, les consoles BES X peuvent projeter plus de 16 millions de couleurs sur leur pied et le sol environnant, créant un effet fabuleux dans votre centre.

Elles permettent aussi d'aider de façon élégante vos joueurs à trouver leur piste rapidement après s'être enregistrés. Il faut le voir pour le croire !



Configurations disponibles

SuperTouch

EasyKey



Piste - 2 consoles par paire de pistes



Paire - une console par paire de pistes



Twin - une console avec 2 claviers par paire de pistes



Piste - 2 consoles par paire de pistes



Paire - une console par paire de pistes

Mener vos activités, un ticket à la fois

Les jeux d'arcade sont de plus en plus populaires chez les jeunes et joueurs de parties ouvertes et ont prouvé qu'ils augmentent les dépenses dans les domaines clés de vos activités, dont les fêtes et les ventes de nourriture et boissons, ainsi que le bowling ouvert.

Le système d'arcade sur piste de QubicaAMF est conçu pour s'intégrer avec BES X et le système de gestion Conqueror Pro, afin de fournir une solution complète et personnalisable pour gérer votre centre de bowling. Il s'agit d'un complément parfait à votre solution existante d'arcade.



Intégration totale du système

Pour vous donner plus de possibilités de revenus avec moins d'efforts, ce système s'intègre avec notre système de gestion Conqueror Pro et peut donner des tickets liés à toutes les parties ou événements de bowling gérés par tous les scoreurs Qubica/QubicaAMF. Il se connecte également à notre système Trouble Call System (TCS), informant les techniciens et le comptoir en cas de problème ou s'il faut remettre des tickets dans l'appareil.

Utilisation facile, intelligente

Notre système d'arcade sur piste est bien conçu, totalement automatisé et pratique. Il peut contenir 4.000 tickets, ce qui signifie moins de visites au comptoir. Il est également muni d'un indicateur de statut LED.

Contrôle total des paiements avec rapports détaillés

Notre système d'arcade sur piste vous permet aussi de définir la valeur équivalente des tickets et d'évaluer les pourcentages de paiement par rapport aux revenus et plus encore. Grâce à lui, c'est vous qui gérez.

« Nous avons vu une forte augmentation du nombre de joueurs de bowling qui ont commencé à fréquenter la salle des jeux d'arcades, y dépensant temps et d'argent. Ajouter le distributeur de tickets sur les pistes est l'une des meilleures décisions que nous ayons jamais prises ! »

Scott Devers, Mike Aubly's Arrowhead Bowl, IN

Système d'automatisation

Les systèmes d'automatisation, interfaces et logiciels supérieurs de contrôle de QubicaAMF permettent d'avoir un contrôle total du centre via Conqueror Pro. De l'éclairage des tables de billard et rails automatiques aux lumières noires, entre autres.

Interface des rails automatiques

Faites monter et descendre les rails automatiquement selon le joueur pour que les membres d'une famille puissent jouer tous ensemble. Les rails peuvent être mis pour tout joueur depuis le comptoir ou la console des joueurs.

Caméra de scoreur à réglage automatique

Une caméra à matrice avec reconnaissance automatique d'images donne une meilleure détection des quilles, une plus grande précision et plus de fiabilité. Le réglage automatique des images de la caméra peut être effectué depuis le comptoir, avec un passage automatique direct à la lumière noire.

L'image précédente de la caméra peut être vue au comptoir.

Systèmes vidéo/TV et réglages

Effectuez des réglages vidéo/TV depuis le comptoir Conqueror Pro, avec contrôle du volume, de la couleur, de la luminosité et du contraste, paire par paire.

Contrôle de stimulants sonores

Contrôlez les stimulants sonores pour l'animation et les parties depuis le comptoir Conqueror Pro avec le contrôle du volume paire par paire.



Matériel système

Chez QubicaAMF, nous développons notre propre matériel pour les systèmes que nous vendons. Contrairement à d'autres fabricants, nous avons le contrôle total sur notre processus de développement et de production, tant pour le matériel que pour les logiciels. Cette approche gagnante mène à une plus grande fiabilité, une meilleure adaptabilité et une plus grande longévité de nos produits.

Pas de disque dur

Notre Bowler Entertainment System n'a pas de disque dur, il utilise de la mémoire flash de pointe. Cela augmente considérablement la fiabilité, vu que les disques durs sont un des éléments des scoreurs qui tombent le plus souvent en panne.

Pas de ventilateur / Pas de pièce mobile

Les ventilateurs ou pièces mobiles tombent parfois en panne. La technologie supérieure de BES X élimine le besoin d'avoir un ventilateur et autres pièces mobiles sur le tableau électronique. Ce qui veut dire moins de pièces qui peuvent tomber en panne et une plus grande fiabilité.

Protection contre les pannes de courant

Les scores sont stockés directement sur la mémoire flash, qui est protégée par une batterie de secours. S'il y a une panne de courant, aucun problème. Les données et informations liées aux scores seront gardées et la partie pourra continuer dès que le courant reviendra.

Opération autonome

Si la communication avec le comptoir est perdue, les scoreurs peuvent passer en mode autonome.

Test automatique de diagnostics du système

Au démarrage, le système vérifie chaque appareil et rapporte tout problème détecté.

Deux capteurs de détection de boules

Ce système breveté offre la vitesse de boule la plus précise, démarre automatiquement le requilleur selon la vitesse des boules et affiche mieux les alertes.





La seule solution d'affichage au long terme conçue exclusivement pour les centres de bowling

Proposant une conversion vidéo optimale, les écrans de type AccuVision sont parfaits pour donner à votre centre de bowling ce look moderne que les clients attendent, réduire les temps d'arrêt qui coûtent cher et profiter de la facilité d'avoir une source unique grâce à QubicaAMF.

C'est la meilleure solution à long terme pour votre centre

Bénéficiez d'un meilleur retour sur investissement, de plus de confort et d'une plus grande tranquillité d'esprit, grâce à :

Conception de niveau commercial

Cela garantit une plus longue durée de vie, des réparations plus rapides et moins de temps d'arrêt, ce qui augmente la rentabilité du centre.

Apparence cohérente

Un design net et élégant, année après année, facilite le remplacement.

Compatibilité à terme

Avec les modes d'affichage classiques dans le secteur et intégration avec les scoreurs QubicaAMF.

Échange et réparations faciles

Nous offrons un service après-vente, stockons les pièces de rechange courantes et proposons des reconstructions pour limiter le temps d'arrêt.*

*Valable uniquement pour AccuVision États-Unis

Technologie LED

La technologie la plus récente pour les écrans LCD. L'écran 42" offre la capacité full HD, est 40% plus léger et 60% plus fin qu'un LCD classique. Les écrans 32" et 42" consomment 60% d'énergie en moins, offrent un ratio de contraste 10 x plus élevé, des couleurs plus vives et une image plus lumineuse et plus nette. Maintenant disponible en formats 47" et 55".

Exclusivement pour les centres de bowling

Compatibilité avec les scoreurs existants

Vous apprécierez l'intégration parfaite avec les systèmes les plus vendus de Qubica, AMF et Brunswick.

Commodité QubicaAMF de bout en bout

Il vous suffit d'un appel pour bénéficier d'une garantie et d'un support professionnels et rapides.

Un look élégant et professionnel

Contrairement aux écrans achetés en magasin.

Installation propre, sûre et professionnelle

—grâce à une enceinte dédiée pour l'unité de conversion vidéo.

Programme d'adaptation

QubicaAMF propose trois options bien pensées pour passer à de nouveaux écrans - il y en a toujours une qui convient parfaitement à votre centre, votre vision et votre budget :

Mise à niveau complète

Obtenez la valeur maximale de divertissement - et une super offre - en achetant nos magnifiques écrans AccuVision, kits de conversion vidéo et supports de montage.

Kit de conversion vidéo et supports de montage

Évitez que votre centre n'ait l'air encombré après l'achat de vos nouveaux écrans. Notre kit de conversion vidéo et nos supports de montage vous permettront de cacher à la vue de vos joueurs tous ces fils et ce matériel. Nos supports et enceintes spéciaux permettent une installation nette.

Support

Les appareils de conversion QubicaAMF utilisent des connexions HDMI, connexions audio/vidéo les plus courantes, pour le contrôle direct de l'image et du son des écrans.

Kit de conversion vidéo uniquement

Vous achetez vous-mêmes des nouveaux écrans ? Prenez notre kit de conversion vidéo pour garantir que vous tirez le maximum de votre scoreur - y compris l'éclairage des boissons et le support sonore, la marche/arrêt automatique, ainsi que des commandes TV améliorées².



ACCUVISION LED 32" DE QUBICAAMF

Montage mural unique
Application à un écran
Application à deux écrans
Application à trois écrans

ACCUVISION LED 42" DE QUBICAAMF¹

Montage mural unique
Application à un écran
Application à deux écrans
Application à trois écrans

ÉCRANS LED 47" ET LED 55" ÉGALEMENT DISPONIBLES CHEZ QUBICAAMF EN APPLICATIONS À UN OU DEUX ÉCRAN(S)².

Si vous le souhaitez, vous pouvez aussi installer vos propres écrans, TV ou projecteurs. BES X fonctionne avec la majorité des appareils d'affichage du marché. (Note : les spécifications des écrans peuvent différer d'un pays à l'autre)

* écrans LED 32", 42" et 47" également disponibles en Europe, au Moyen Orient et en Afrique

** 55" non disponible en Europe, au Moyen Orient et en Afrique

1 Les supports de montage sont compatibles avec la plupart des marques d'écrans.
2 Applicable uniquement pour les scoreurs qui possèdent ces propriétés.

Les écrans AccuVision ne sont pas disponibles sur tous les marchés, auquel cas des produits de qualité et aux propriétés équivalentes seront proposés. Les dimensions et les configurations peuvent varier de ce qui est illustré.



Requilleurs

Les requilleurs font plus que ce que leur nom indique. Ils ont un impact sur l'efficacité de vos activités, règlent le rythme de jeu et aident à la satisfaction générale de vos joueurs.

Alors, choisissez QubicaAMF.

Nous avons une solution pour répondre à vos besoins spécifiques :

- Requilleur XLI EDGE
- Requilleur TMS Ten Pin String
- Kits de mise à niveau pour requilleurs
- Système de sécurité SmartGuard

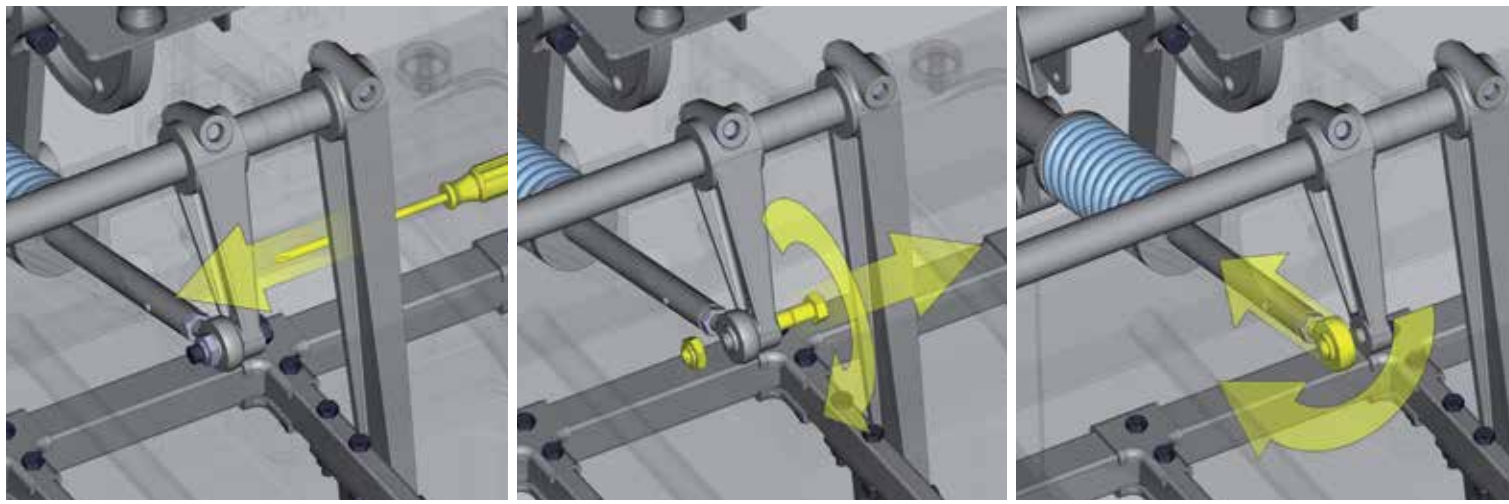

Illustrations de l'outil de formation vidéo EDGE montrant le réglage de la tige navette sur le requilleur



Distributeur avec nouvelle came de performance EDGE

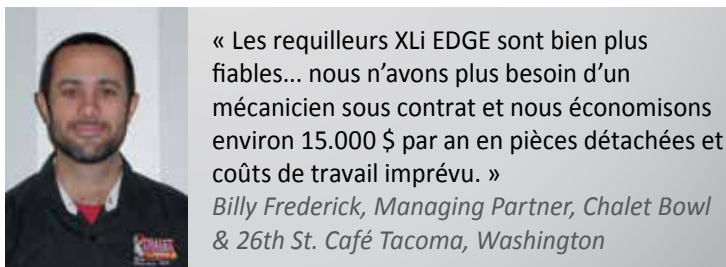

« Les requilleurs XLi EDGE sont bien plus fiables... nous n'avons plus besoin d'un mécanicien sous contrat et nous économisons environ 15.000 \$ par an en pièces détachées et coûts de travail imprévu. »
Billy Frederick, Managing Partner, Chalet Bowl & 26th St. Café Tacoma, Washington



« Grâce à l'élévateur performant EDGE, l'accès au requilleur est très ouvert et il est bien plus facile de travailler sur la machine. »
Stan Anderson, Head Technician, Mountain Run Bowling Center Culpeper, Virginia



XLi/EDGE

Le seul requilleur conçu pour faciliter vos activités

Nous avons parlé à des centaines de techniciens, propriétaires et investisseurs à propos du secteur du bowling à l'heure actuelle et identifié les problèmes les plus courants sur le marché concernant les requilleurs - des défis liés à la formation du personnel aux coûts de plus en plus importants que représentent des machines plus anciennes, en passant par l'importance d'une meilleure expérience pour donner aux joueurs l'envie de revenir.

En tenant compte de leurs réponses, nous avons développé le XLi EDGE. Le requilleur le plus avancé au monde et le seul conçu pour faciliter la vie à votre entreprise.

Plus facile pour Vous

car il est le requilleur le plus rentable à utiliser pour que vous ayez plus d'argent à consacrer au marketing de votre entreprise ou à ajouter à votre bilan.

- **Exclusif : Élévateur performant et came EDGE brevetés**
Ils donnent les meilleurs résultats en FPS (frames per stop) du secteur, nécessitant donc moins de personnel et vous permettant aussi d'économiser de l'argent.
- **Exclusif : Durabin**
Contrairement à d'autres machines—elle stocke plus de quilles pour qu'elles ne passent pas perpétuellement dans la machine. Vous économisez de l'argent car vos quilles tiennent plus longtemps et il faut moins de quilles.
- **Exclusif : Électronique et arrêt automatique, ce qui permet de réaliser des économies d'énergie**
Vous économisez donc de l'électricité, ce qui vous permet de limiter vos coûts opérationnels et donc d'économiser de l'argent.
- **Exclusif : Moins de pièces à remplacer**
Vous dépensez moins d'argent chaque année en pièces de rechange pour entretenir les machines.

¹ Quand il est utilisé avec les systèmes de gestion et scoreurs QubicaAMF.

Plus facile pour votre personnel

car il est facile à comprendre, à utiliser et à entretenir.

- **Exclusif : Outil de formation vidéo EDGE**
Il permet aux techniciens de facilement apprendre les réglages importants des machines - vous ne trouverez ça nulle part ailleurs.
- **Exclusif : Moins de réglages critiques**
Il y a moins de choses à apprendre et à entretenir, votre personnel peut donc consacrer plus de temps à d'autres choses dans votre société.
- **Exclusif : Concept ouvert et modulaire**
Le XLi EDGE est ouvert et facile à adapter—permettant aux techniciens de faire leur travail efficacement.
- **Exclusif : Tient le personnel informé¹**
Le personnel est automatiquement prévenu en cas d'interruption d'une partie et peut répondre rapidement. Grâce aux rapports générés par le système, vous recevez des données précises pour améliorer l'efficacité de l'entretien et réduire les coûts opérationnels.

Plus facile pour vos clients

car ils profitent d'une meilleure expérience dans votre centre et sont plus enclins à revenir.

- **Exclusif : Fonctionnement plus silencieux**
Vos clients n'entendent pas les machines tourner, créant un environnement bien plus agréable dans votre centre.
- **Exclusif : Tient les clients informés¹**
Si un problème survient pendant leur partie, les clients sont tenus au courant de l'évolution de la situation sur l'écran du scoreur et sont prévenus dès qu'ils peuvent recommencer à jouer - créant une meilleure expérience.
- **Exclusif : Fiabilité inégalée**
Vos clients ne doivent pas attendre longtemps pour que le requilleur mette les quilles en place ou que leur boule revienne.



Le seul requilleur à ficelles basé sur les dernières technologies

Les requilleurs à ficelles sont une parfaite alternative aux requilleurs classiques à chute libre pour les installations de bowling de divertissement.

Heureusement, il existe le requilleur à ficelles TMS de QubicaAMF, qui offre—

Une meilleure expérience de bowling

—grâce à un modèle innovant basé sur les dernières technologies. L'expérience de bowling sur un requilleur TMS est mieux que celle sur n'importe quel autre requilleur à ficelles.

Exclusif : système de fixation des quilles réduisant l'enchevêtrement

Ce nouveau progrès réduit la fréquence des enchevêtrements de 500% par rapport à d'autres machines à ficelles.

Exclusif : détection de chute de quilles en raison d'une faible résistance de ficelle

Le système de détection de chute de quilles entraîne moins de limitation de mouvements des ficelles pour l'action des quilles, ce qui est bien plus proche du système d'un requilleur à chute libre classique.

Exclusif : système de démêlage de quilles à double action

Le plus efficace dans son genre, il associe deux actions séparées pour démêler les quilles.

Exclusif : intégration totale de TCS

Utilisé avec les systèmes de gestion et scoreurs QubicaAMF, le TMS prévient les techniciens automatiquement et tient les joueurs au courant via le TCS (Trouble Call System).

Plus grande facilité d'utilisation

Apprendre à connaître, utiliser et entretenir le requilleur à ficelles TMS s'avèrent beaucoup plus faciles qu'avec les autres requilleurs à ficelles du marché.

Exclusif : interface utilisateur moderne

Vos techniciens auront le contrôle total via un clavier et un écran LCD situés à l'avant de la paire de machines.

Exclusif : diagnostics intégrés

Le boîtier de commande TMS surveille toutes les fonctions du requilleur pour un diagnostic rapide des problèmes et un temps d'arrêt minimal.

Moins de réglages mécaniques

—moins de temps perdu en maintenance.

Plus grande fiabilité

Les pièces tiennent plus longtemps. Les coûts de maintenance sont moindres. Vous aurez donc plus d'argent à investir dans votre entreprise.

Exclusif : capteurs et électronique 100% solides

Les capteurs et les composants électroniques tiennent plus longtemps, vous permettant d'économiser de l'argent en pièces de rechange.

Exclusif : vitesse et puissance variables

—cela optimise l'efficacité de la machine et minimise l'usure de ses éléments pour qu'ils tiennent plus longtemps.

Exclusif : éléments et construction de première qualité

Le requilleur à ficelles TMS est fabriqué avec des éléments de gros calibre, un système de fonctionnement de première qualité et une électronique de pointe. Mieux construit que d'autres requilleurs à ficelles pour gérer une plus grande utilisation alors que votre entreprise prend de l'ampleur.



Système à vitesse et puissance variables



Système de fixation des quilles réduisant l'enchevêtrement



Commandes exclusives de machine avec écran LCD

Disponible pour :
82-70 XL / 82-70 XLi
82-90 XL / 82-90 XLi

EDGE

Mise à niveau des requilleurs EDGE Boostez la fiabilité de votre requilleur en le rendant beaucoup plus rapide

Vos requilleurs peuvent être la clé de votre réussite ou de votre chute. Des problèmes de positionnement de quilles, d'entassements de quilles, de double navette ou d'encombrements de quilles rendent-ils votre personnel fou - l'empêchant de se concentrer sur d'autres aspects de vos activités ?

Une mise à niveau EDGE peut être la réponse. Il s'agit souvent de la meilleure façon d'éliminer les problèmes de manipulation de quilles et de réduire les coûts de maintenance, tout en rendant vos joueurs et techniciens plus heureux grâce à—

Fiabilité sans précédent

Les mises à niveau EDGE éliminent virtuellement tous les problèmes de manipulation et alimentation de quilles, permettant à votre personnel de consacrer plus de temps à d'autres aspects de votre société.

Élévateur performant EDGE breveté

Cette innovation place les quilles selon une orientation parfaite - pour avoir beaucoup moins d'entassements.

Came EDGE pour Durabin

Elle est conçue pour fonctionner avec le système de stockage de quilles Durabin afin d'avoir un placement optimal des quilles dans les emplacements de Durabin, évitant ainsi les entassements.

Bâton de navette EDGE

Son puissant ressort améliore le mouvement de la navette, aidant à éviter les doubles navettes et les encombrements de quilles.

Utilisation et maintenance plus faciles et sûres

Avec moins de réglages, un meilleur accès à la machine et un fonctionnement plus silencieux, la mise à niveau EDGE peut rendre la maintenance plus efficace.

Moins de réglages

Le nouvel ascenseur EDGE élimine sept réglages qu'il faut effectuer avec le système de roue à quilles métallique.

Accès plus facile

L'élévateur performant EDGE a un modèle ouvert et modulaire pour un meilleur accès à l'arrière et aux zones de puits.

Échelle avec poignées

Grâce à elle, il est plus sûr et plus facile pour les techniciens d'accéder au dessus des machines.

Fonctionnement plus silencieux

L'élévateur performant EDGE est, en moyenne, 7 à 8 dB(A) plus silencieux que les systèmes de roue à quilles en métal.

Plus longue durée de vie des quilles

Les mises à niveau EDGE éliminent les endroits où les quilles peuvent être endommagées avec une roue à quilles et un système de stockage en métal. Les quilles tiennent le coup plus longtemps. Et vous économisez de l'argent.

Pas de pièce en métal

Toutes les pièces métalliques associées à l'ancien système de gestion de quilles en roue qui pouvaient abîmer les quilles ont disparu.

Durabin avec commutateur optique

Ce contenant en une seule pièce n'a aucune pièce métallique qui pourrait abîmer les quilles. De plus, contrairement à un modèle mécanique, le commutateur optique n'entre pas en contact et donc n'utilise pas les têtes des quilles.



Mise à niveau des requilleurs EDGE avec Durabin - Contenu de la mise à niveau



Durabin



Commutateur LED optique de Durabin

XLi

Mises à niveau de requilleurs

Éliminez les problèmes électriques rencontrés avec votre requilleur plus ancien

Si vous rencontrez des problèmes électriques sur les modèles plus anciens de requilleurs, cela signifie plus de temps d'arrêt, plus de maintenance et, surtout, plus de joueurs insatisfaits. C'est pourquoi vous devriez envisager une mise à niveau XLi de QubicaAMF.

Vos techniciens et vous apprécierez—

Plus grande fiabilité électrique

Vous ne devrez plus subir de temps d'arrêt et de gaspillage de ressources pour détecter et résoudre des problèmes électriques dus à un câblage ou des composants électriques trop vieux et non fiables.

Électronique basée sur la technologie actuelle

La mise à niveau XLi remplace toute l'ancienne électronique sur les requilleurs existants - y compris le câblage, les solénoïdes, les moteurs, le boîtier de commande et autres.

Rotation du moteur arrière (Mise à jour 70 XLi uniquement)

Pour éviter que les quilles tombent sur le moteur et l'endommagent, nous le tournons de 90 degrés.

Protection contre les surcharges du moteur arrière

Après une mise à niveau XLi, le boîtier de commande surveille en permanence le courant dans le moteur arrière et arrêtera le requilleur en cas d'encombrement pouvant endommager le moteur.

Utilisation et maintenance plus faciles

Grâce aux commandes modernes des machines et à l'élimination de six réglages mécaniques, vos requilleurs seront plus faciles à utiliser pour vos techniciens, permettant d'économiser du temps et de l'argent.

Commandes de machines XLi avec écran LCD

Vos techniciens auront plus facilement accès à la machine et à ses réglages grâce à un clavier et un écran LCD à l'arrière de la paire de machines et grâce à une unité portable à l'avant.

Diagnostics intégrés

Le nouveau boîtier de commande XLi surveille les principales fonctions de la machine et affiche tout problème ou avertissement sur l'écran LCD, ce qui permet de résoudre les problèmes plus vite.

Encodeurs de placeur et balai

Les cames et interrupteurs mécaniques sont remplacés par des encodeurs qui permettent de contrôler la position et le mouvement du placeur et du balai depuis le boîtier XLi.

Sécurité accrue du requilleur

Cela aide à rendre l'environnement de travail plus sûr pour votre personnel.

Arrêts d'urgence

Ils sont ajoutés à l'avant et à l'arrière de chaque paire de requilleurs pour donner aux techniciens un moyen rapide et sûr de les arrêter en cas d'urgence.

Kit de mise à niveau Durabin

Simplifiez votre requilleur en éliminant toutes les pièces associées à vos anciens modèles. Durabin est une solution en une pièce qui réduit les besoins de maintenance et abîme moins les quilles.

Élévateur de boules avec Gripper Kit de mise à niveau

Vous en avez assez de devoir résoudre des problèmes de retour de boules avec votre vieux système de retour de boules ? Le Gripper peut aider. C'est notre système de retour de boules le plus fiable qui aide à garantir que vos clients n'attendent pas toujours que leur boule revienne, même en cas de pistes très huilées.



Mise à niveau de requilleur XLi pour requilleurs 82-70 - Contenu de la mise à niveau



Mise à niveau de requilleur XLi pour requilleurs 82-90 - Contenu de la mise à niveau



Outil de récupération de quilles



Capteur de protection à verrouillage



Plateforme de passerelle à niveau unique brevetée



Indicateurs LED



Petite échelle pour entrer dans la machine

Systeme de sécurité SmartGuard™

Conformité de requilleurs facilitée

Pour les requilleurs XLi EDGE vendus dans l'Union européenne, le système de sécurité de pointe pour requilleurs, SmartGuard, est requis et inclus. Le système de sécurité SmartGuard facilite la conformité des requilleurs. Il vous facilite la vie, celle de votre personnel et celle de vos clients. Voilà pourquoi :

Facile pour vous

Satisfait toutes les exigences CE

Vous êtes certains que l'équipement est sûr et conforme avec les réglementations de l'Union européenne.

Facile pour votre personnel

Exclusif : La plupart des protections sont transparentes

Le technicien peut ainsi voir en toute sécurité toutes les pièces de la machine en cours de fonctionnement et voir ce qui s'y passe.

Exclusif : Plateforme à niveau unique brevetée

Le technicien a un accès libre et sûr vers le dessus des machines et de la place pour marcher et travailler.

Exclusif : Indicateurs LED

Le technicien peut voir en un coup d'œil s'il y a un problème avec un des capteurs de protection à verrouillage et si c'est le cas, quel capteur est concerné - rendant les diagnostics plus faciles et rapides.

Protection à verrouillage dans toutes les zones d'accès clés

Le technicien peut rapidement et en toute sécurité accéder à toutes les zones clés du requilleur, sans avoir besoin d'outils.

Facile pour vos clients

Exclusif : Outil de récupération de quilles

C'est le seul système de sécurité de requilleur où les problèmes les plus courants peuvent être résolus en toute sécurité sans devoir arrêter la machine, ce qui interromprait la partie.

Disponibilité :

- Sur les nouveaux requilleurs XLi EDGE
- En mise à niveau pour requilleurs 82-90XL
- En mise à niveau pour requilleurs 82-70

« Travailler avec le système SmartGuard sur nos requilleurs, c'est génial. Il est facile à utiliser et très fiable. »

Mr. Jens, Technician, Odense Bowling Center, Denmark



Pistes SPL avec marquage fluorescent

LANES

Voyez les choses en grand pour vos joueurs - et votre société

Installez les pistes et produits pour pistes QubicaAMF et vous verrez la différence :

Votre centre aura un look attrayant. Les joueurs occasionnels vont venir en masse. Les joueurs de compétition adoreront la réaction optimale des boules, la chute de quilles améliorée et les meilleurs scores. Les prises de tête et coûts de maintenance vont chuter. De plus, vous profiterez d'une nouvelle tranquillité d'esprit et vous aurez plus d'argent pour faire évoluer votre société.

QubicaAMF fabrique les pistes synthétiques les plus durables depuis plus de quatre décennies, avec plus de 60.000 pistes installées dans le monde. Et nous proposons tout ce dont vous avez besoin pour prospérer.

- Pistes SPL II™
- Pistes MAD
- Options de couleurs Harmony
- Rails Durabowl
- Détecteurs de fautes Radaray
- Machine pour nettoyer les pistes EZ Touch
- Machine de piste Summit série S



Pistes SPLII

SPL II

Les pistes de bowling très performantes, les plus durables au monde

Les vieilles pistes en bois et les pistes synthétiques de première génération présentent de nombreux problèmes pour les centres de bowling. D'abord, les pistes en bois peuvent devenir moches, avec des traces, des taches d'huile, des coups de boules, des planches cassées et autres. Entre la réfection de la surface, le revêtement et les réparations, les coûts s'envolent. De plus, plus elles perdent de l'épaisseur, plus elles perdent d'intégrité structurelle. Les pistes synthétiques de première génération peuvent avoir un aspect bizarre car la couche de protection est usée, les performances seront alors moindres et les coûts de maintenance peuvent être élevés quand des panneaux craqués et usés doivent être remplacés.

Les pistes SPL II de QubicaAMF répondent à la plupart des besoins les plus critiques qu'ont actuellement les centres de bowling, car elles sont—

Les pistes les plus durables

Les pistes SPL II tiennent plus longtemps et coûtent moins cher à entretenir, vous permettant d'avoir plus d'argent pour mener vos activités.

Exclusif : NOUVELLE formule matérielle phénolique

Unique aux SPL II, elle offre une meilleure résistance aux impacts et moins de dilatation des panneaux pour qu'ils soient plus durables.

Exclusif : pin deck à recouvrement

Le pin deck ne peut pas changer de position avec le temps ni s'abîmer à cause des boules et des quilles.

Exclusif : processus de remplacement de piste

Le processus de remplacement de QubicaAMF maximise l'intégrité structurelle dans les zones les plus critiques des anciennes pistes et donne la meilleure surface sur laquelle installer des nouvelles pistes synthétiques.

La meilleure configuration de panneaux

Avec SPL II, il n'y a aucun joint dans la zone d'impact des boules ou la zone de glisse du joueur - pour une piste plus durable et présentant moins de problèmes.

Message d'avertissement intégré

La surface de la piste au-delà de la ligne de faute est glissante et présente donc un risque de chute pour les joueurs et une responsabilité pour le centre, qui doit signaler le danger. Le message d'avertissement intégré est permanent et visible, éliminant ainsi le besoin de remplacer des autocollants.

La meilleure surface pour marquer des points

Étant donné que l'huile reste plus longtemps sur les pistes SPL II, les conditions de bowling sont plus constantes, donnant de plus hauts scores, des joueurs plus heureux et plus d'argent dans les caisses.

Exclusif : la plus grande énergie de surface

Une finition brossée exclusive garde mieux l'huile que toute autre piste sur le marché.

Surface de piste à la meilleure friction

La surface de piste à la meilleure friction de SPL II signifie que les boules réagissent mieux, donnant de meilleurs scores et plus de joueurs satisfaits.

Surface texturée UltraSlide

La surface UltraSlide est conçue pour imiter le vrai bois, améliorant la glisse et évitant les problèmes d'une piste collante.

La plus belle piste synthétique disponible

L'aspect riche du bois d'érable authentique et l'effet sympa du marquage fluorescent des pistes SPL II rendront votre centre plus attractif pour les clients d'aujourd'hui.

Aspect agréable de bois d'érable

Imitant le vrai bois, les pistes SPL II donnent à tout votre centre un look net, riche et chic.

Effet fluorescent

Il crée un intérêt visuel qui plaît aux joueurs occasionnels, donne une aide pour mieux jouer et améliore les effets d'éclairage de piste.



PISTES MAD

Les pistes les plus sympas de la planète

Devez-vous faire face à des problèmes d'entretien des pistes ? Êtes-vous à la recherche de façons sympas de développer vos activités de parties familiales et ouvertes - et de continuer à intéresser les clients actuels de parties ouvertes pour qu'ils reviennent ?

Alors, nous vous présentons les pistes MAD. Les pistes peuvent être passionnantes, ce qui attire et fait revenir des joueurs. Grâce aux nouvelles options de couleurs Harmony, vous pouvez choisir parmi cinq options fantastiques de couleurs de pistes, plus nos deux modèles fluorescents ou les mélanger dans votre centre pour un effet unique. Seules les pistes MAD avec les couleurs vivantes Harmony sont conçues pour s'accorder avec votre mobilier, vos retours de boules et les décors Harmony, donnant un look coordonné à tout votre centre.

Seules les pistes MAD proposent :

Le meilleur impact visuel

Dessins vivants qui brillent dans le noir

Des expériences de bowling sur piste visuellement stimulantes que les familles et joueurs occasionnels vont adorer.

Motifs fluorescents sur l'approche

Les motifs fluorescents sont aussi présents sur l'approche pour plus de fun.

Deux motifs fluorescents disponibles

Vous pouvez choisir entre deux motifs ou les mélanger dans votre centre, pour un effet et un engouement uniques.

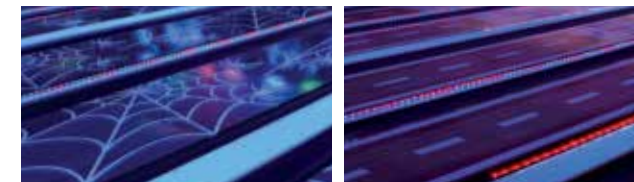

Pistes colorées Harmony

Pour donner un look coordonné dans tout votre centre, les pistes MAD sont disponibles en 5 magnifiques options de couleurs Harmony.



Durabilité exceptionnelle

Pas de joint dans la zone d'impact des boules

Le premier joint sur une piste MAD se trouve hors de la zone normale d'impact des boules, minimisant ainsi le risque d'écartement des joints.

Exclusif : pin deck à recouvrement

Les pistes MAD utilisent un modèle exclusif de pin deck à recouvrement. Cela évite le déplacement et l'endommagement des panneaux de la piste.

Processus optimal d'installation

Nous remplaçons toujours la section d'impact de boule usée de votre ancienne piste par une sous-couche plus solide, garantissant la longévité de l'installation.

Super performances

Motif de bord de planche reconnaissable

Les lignes de bord visibles des pistes MAD aident vos joueurs à mieux viser pour qu'ils fassent tomber encore plus de quilles.

Approche texturée

L'approche MAD texturée reproduit étroitement les caractéristiques d'une vraie approche en bois, réduisant l'effet « collant » et garantissant une meilleure expérience pour vos joueurs.

Zone de glisse sans joint

L'approche MAD texturée n'a pas de joint dans la zone de glisse du joueur, rien ne peut donc entraver ou perturber le joueur, ni montrer des signes d'usure avec le temps.



Accessoires de pistes

Barrières Durabowl

Parfaites pour les enfants, les fêtes d'anniversaire ou les joueurs qui veulent juste s'amuser. Nos barrières (ou rails) DuraBowl sont la référence du secteur depuis plus d'une décennie.

Elles sont construites avec des montants et une base métalliques solides.

De plus, leur mécanisme à ouverture automatique de système pneumatique ne nécessite virtuellement aucun entretien. Elles portent le divertissement et la fonctionnalité au niveau supérieur.

Durabilité exceptionnelle

Les rails DuraBowl très solides tiennent plus longtemps et offrent un rebondi plus vivant que d'autres sur le marché. Cela signifie plus d'action pour vos joueurs et un meilleur investissement pour vous.

Réponse activée par le joueur

Les barrières DuraBowl peuvent être activées piste par piste, depuis le comptoir ou par le joueur via sa console. Il est donc facile de faire des parties avec des joueurs de différents niveaux grâce à la flexibilité de contrôle des barrières.

Sélection de couleur

Les rails DuraBowl et les rigoles sont disponibles en brun ou en gris pour venir compléter le décor existant. Ils ajoutent non seulement des possibilités de jeu mais aussi du style à votre établissement.

gris

brun

Mise à niveau de l'éclairage de barrière Xtreme

Ravissez vos joueurs et ajoutez de la vie aux parties ouvertes avec cette amélioration colorée. Ces lumières sont non seulement très durables et faciles à entretenir, mais elles fonctionnent aussi que les barrières soient levées, ou non.

Détecteurs de fautes Radaray

Les détecteurs Radaray Plus et Radaray XLi de QubicaAMF sont les détecteurs de faute les plus faciles et les plus rentables. Les deux modèles Radaray utilisent peu d'énergie, ils vous permettent donc d'économiser de l'argent.

Et ils ont tous deux les caractéristiques que vous voulez retrouver et dont vous avez besoin :

- Ils s'installent facilement au-dessus de l'approche et s'alignent rapidement.
- Le Radaray XLi est spécifiquement conçu pour fonctionner avec les requilleurs XLi. Le Radaray Plus est conçu pour fonctionner avec tous les autres requilleurs.
- Les faces des appareils incluent des indicateurs de faute LED.
- Non sensible à l'éclairage ambiant ou aux particules de poussière, éliminant ainsi les fausses alertes.
- Pratiquement sans entretien.



Détecteur de faute et réflecteur Radaray Plus



Éclairage de barrière Xtreme



Le choix le plus malin pour les centres de 16 pistes ou moins

Vous êtes propriétaire ou gérant d'un plus petit centre et vous devez nettoyer les pistes manuellement ? Vous utilisez peut-être de l'équipement dépassé qui ne nettoie pas bien ou n'applique pas assez d'huile pour les boules actuelles ?

Voici un meilleur choix : EZ Touch de QubicaAMF.

Le plus facile à appréhender et à utiliser

EZ Touch est très facile à appréhender et à utiliser. Vous ne devrez donc pas dépenser d'argent pour un technicien spécialisé en maintenance de pistes ou un chef mécanicien.

Une NOUVELLE interface tactile rend la machine incroyablement simple à utiliser - quel que soit votre niveau de compétence.

La préprogrammation élimine le temps et l'énergie nécessaires pour changer la quantité d'huile à appliquer sur les différents endroits des pistes. Il vous suffit d'appuyer sur un bouton.

Un appareil léger. EZ Touch est la machine la plus légère du marché à l'heure actuelle. Tout le monde peut la manœuvrer et la soulever.

Beaucoup moins cher à acheter et à entretenir

EZ Touch est une solution très économique avec un faible coût total de possession. Ce système vous permet aussi de faire des économies salariales en automatisant ce qui est peut-être maintenant fait manuellement ou moins efficacement.

Faible prix d'achat. La machine concurrente la moins chère coûte 50% de plus.

Aucune installation n'est requise. Il n'y a donc aucun coût initial.

Aucun chiffon de nettoyage n'est requis, vous permettant d'économiser des milliers d'euros au fil des ans.

Moins de réglages et moins de pièces, cela veut dire moins de maintenance.

Tout-en-un

EZ Touch a tout ce dont vous avez besoin pour prendre soin de vos pistes - et de tous les types de joueurs. La machine protège un de vos plus importants investissements, aussi bien que ce que feraient des machines qui coûtent trop fois plus cher.

Des options pour chaque type de joueur. EZ Touch vous permet de préparer vos pistes pour des joueurs étant là pour se divertir ou les participants à des tournois. La machine propose aussi un programme de nettoyage uniquement.

Le **débit élevé** permet à EZ Touch d'appliquer plus de 100 unités de soin (30 ml) pour une protection maximale de pistes dans les conditions les plus exigeantes.

Les possibilités d'effectuer plusieurs passages permettent à cette machine versatile d'étaler jusqu'à quatre couches d'huile pour un meilleur contrôle et une plus grande protection des pistes.

Rapide. Cela ne prend qu'une minute à EZ Touch pour nettoyer et huiler une piste.

Scores élevés. EZ Touch est préprogrammée avec les programmes légaux de scoring USBC/WTBA les plus stricts disponibles actuellement.

Et le meilleur ? EZ Touch est garanti par QubicaAMF, le leader du marché. Vous savez donc que vous allez acquérir une machine qui tiendra des années et conservera vos pistes dans le meilleur état possible.



SUMMIT S-SERIES

Rapide. Fiable. Économique. Constant.

La série S de Summit peut appliquer avec précision plus de 100 unités de soin par piste en moins de deux minutes. Vous ne devrez plus en appliquer deux fois par jour.

Le système de vaporisateur variable nettoiera vos pistes plus rapidement et plus efficacement, peu importe la quantité d'huile sur les pistes. De plus, la technologie de conditionnement brevetée offre une large variété d'options de huilage pour plaire à tout type de joueurs. En résumé

La série S de Summit rend le nettoyage et le conditionnement plus faciles, plus rapides et bien plus efficaces.





Produits au contact avec les clients

Offrez à vos clients une expérience
inoubliable - encore et encore !

Exclusif : Solutions de produits prêts à l'emploi

Seule la gamme Harmony propose des possibilités infinies d'agencements de mobilier pour les zones près des pistes et ailleurs, des décors, des motifs passionnants pour pistes et des coques et rails coordonnés, pour que vous puissiez créer des solutions efficaces et une disposition correspondant au style unique de votre centre.

Exclusif : Trois styles de sièges coordonnés

Harmony propose en exclusivité les collections de sièges Infinity, Synergy et Energy.

Exclusif : Système de retour de boules Harmony

Le système de coque et rail Harmony est la solution la plus sûre, la plus compacte et la plus stylée jamais vue sur une piste de bowling.

Exclusif : Collection de décors Harmony

Conçue pour s'accorder avec le mobilier et les produits de retour de boules Harmony, la collection de décors Harmony présente de nouveaux dessins sympas.

Exclusif : Pistes Mad

Seules les pistes MAD avec les couleurs vives Harmony sont conçues pour donner un look coordonné à tout votre centre.



HARMONY

Conçu pour le Bowling.
Conçu pour vous.

Après une étude complète de marché, un nouveau processus d'innovation produit et plus de trois années d'investissement en recherche et développement, QubicaAMF est très fière de présenter Harmony, la plus récente et la plus innovante gamme de mobilier sur le marché. Il s'agit aussi de l'unique solution complète de produits en contact avec les clients, prête à l'emploi et conçue en pensant à vous et à votre entreprise. Il existe de nombreuses gammes de mobilier sur le marché que les centres de bowling pourraient utiliser.

Mais Harmony est la seule solution sur le marché spécialement conçue pour couvrir tous ces aspects et pour satisfaire trois besoins clés des centres d'aujourd'hui :

- **correspondre à votre vision, votre style et répondre aux besoins de votre centre**, et ce mieux qu'en créant votre propre mobilier
- **satisfaire les différents besoins de vos clients** tout en maximisant leur confort et leur expérience
- **faciliter et rentabiliser l'entretien**, garantissant que votre investissement durera

Plus important encore, Harmony est exclusivement conçue pour fournir le style, la flexibilité et la fonctionnalité que vous souhaitez pour faire évoluer votre entreprise—offrant une expérience dépassant de loin les attentes de vos clients et vous faisant gagner de l'argent.

Harmony propose de nombreux éléments différents de mobilier pour les zones près des pistes et ailleurs, des décors, des motifs passionnants pour pistes et des coques et rails coordonnés, pour que vous puissiez créer des solutions efficaces et un agencement correspondant au style unique de votre centre.

La seule solution de produits en contact avec les clients conçue en pensant à vous et à votre entreprise.



Des blocs de construction pour s'adapter à votre espace et à vos besoins.

La collection Infinity de Harmony propose une série de sièges de différentes tailles et formes. Cette approche modulaire vous donne des « blocs de construction » qui peuvent être combinés de plusieurs façons pour correspondre à votre espace unique.

Découvrez—

- **Un style distinctif** qui donne un look sophistiqué
- **Un modèle modulaire versatile** pour une multitude d'agencements possibles
- **De magnifiques associations de couleurs** pour démarquer votre centre

Applications de la collection Infinity

- Pistes VIP de centres de bowling ou petits centres de standing
- Centres se concentrant surtout sur les « activités de groupe », dont les fêtes d'anniversaire, les événements d'entreprise et de groupe

Trois formes uniques. Des configurations infinies.

La collection Infinity de Harmony inclut trois éléments de forme différente qui vous donnent la liberté totale de créer l'agencement de sièges qui correspond exactement à ce dont vous avez besoin.



AVANT



APRÈS



APRÈS

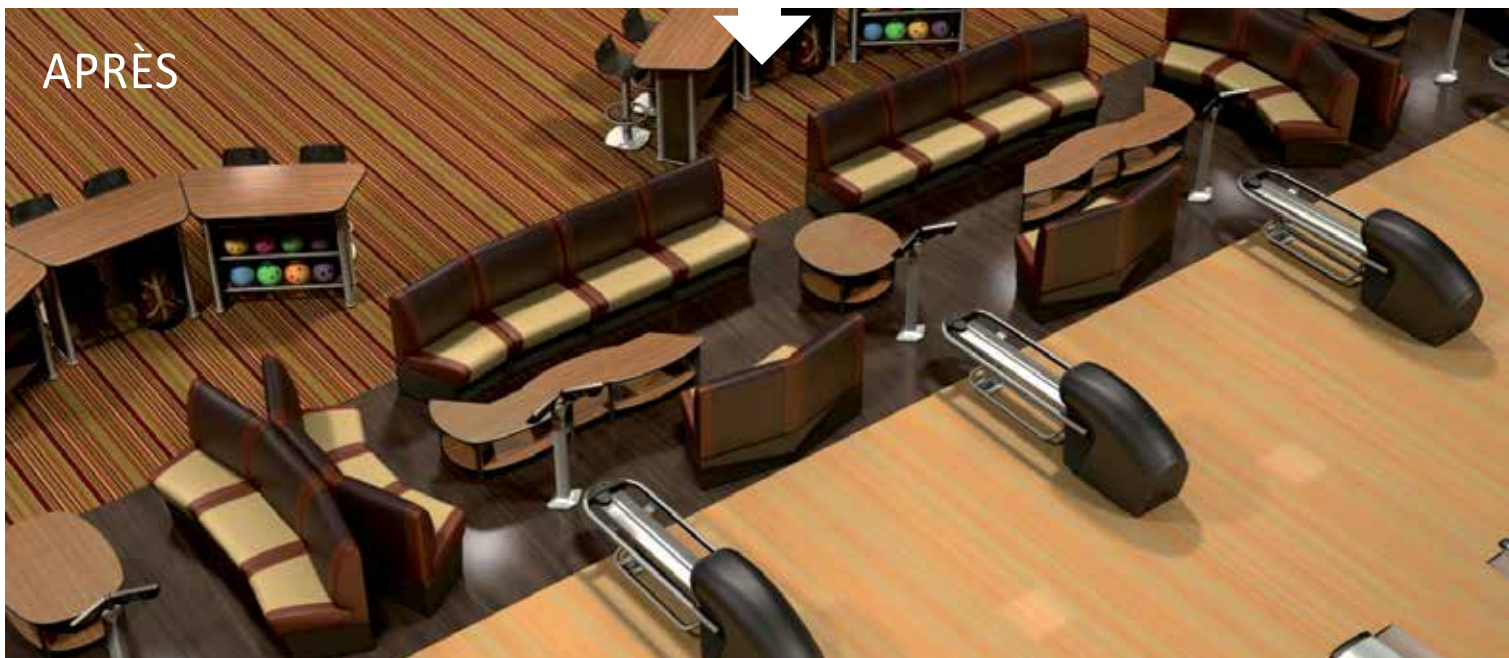

Reconfigurez. Réarrangez. Repensez.

Personnalisez leur événement. Faites fructifier votre entreprise

Vous voulez booster vos activités d'événements de groupe et d'entreprise ? Vous voulez offrir à vos clients une expérience sociale et de groupe unique ?

Seule Harmony est conçue pour vous permettre de personnaliser votre centre et vous aider à développer ce segment rentable d'activités.

Le mobilier Harmony peut facilement être réarrangé par votre personnel selon les besoins, vous permettant de prévoir plus de places et des zones s'étalant sur plusieurs pistes. La solution parfaite pour faire parler de vos événements d'entreprise et de groupe et attirer de nouveaux clients.

C'est le seul mobilier de bowling sur le marché qui peut en dire autant. Cela ne prend que quelques minutes.

Et ce n'est disponible que chez QubicaAMF, le plus grand innovateur du bowling dans le monde.





Une association de qualité, confort, espace et style.

Êtes-vous inquiets concernant la durabilité et l'entretien de vos sofas ? Ou avez-vous simplement assez de place dans votre zone détente ?

Notre collection Synergy offre ce qu'il y a de mieux en termes de qualité, confort et style, à un prix moins élevé que la collection Infinity.

Synergy est la première et la seule solution de bancs capitonnés fabriqués par une société de bowling pour l'environnement rude du bowling. Une super alternative aux sofas et sièges de bowling classiques.

Notre collection Synergy présente une série complète de configurations qui offrent :

- **Plus de confort** pour vos clients, pour qu'ils restent plus longtemps
- **Plus de place** pour permettre à vos clients de se déplacer autour des sièges et profiter de l'expérience
- **Moins d'espace occupé** par rapport aux sofas, pour vous permettre encore plus de flexibilité
- **Plus abordable** que de nombreuses séries de sofas sur le marché
- **Plus grande facilité d'entretien** avec des pièces remplaçables, un revêtement synthétique et lavable - c'est conçu pour durer

Applications de la collection Synergy

- Centres qui veulent proposer une version plus moderne et confortable de la configuration sur piste classique
- Centres qui ont un espace disponible trop limité pour des sofas
- Centres qui veulent une solution jolie et confortable mais moins chère que les sofas



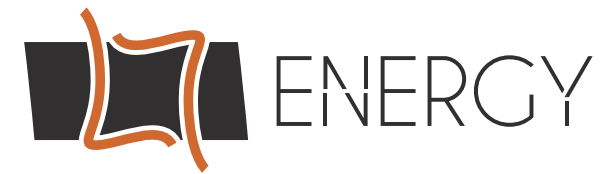

Le mobilier de bowling le plus solide et le plus résistant.

Energy est l'évolution du mobilier classique de bowling en plastic gris. De plus, c'est la meilleure solution disponible si vous voulez une finition façon bois avec une plus grande durabilité et une meilleure résistance aux coups.

Offrant une plus grande versatilité et une valeur supérieure, la collection Energy de Harmony propose des bancs, chaises et tabourets durables, montés sur une structure métallique solide et à l'assise solide mais jolie, disponible en 9 couleurs, vives ou finition façon bois.

Découvrez—

- **Un look moderne** par rapport au mobilier classique de bowling en plastic gris, dans les mêmes gammes de prix
- **Trois finitions façon bois** pour vous plaire et vous permettre de dépenser moins que le prix de la plupart des sièges en bois disponibles
- **Six jolies couleurs** pour aller avec la palette de couleurs de votre centre
- **Extrêmement résistant** aux coups par rapport aux sièges en bois et même au mobilier classique en plastic, pour faire durer votre investissement
- **Plus grande facilité de nettoyage** pour économiser du temps et de l'argent

Applications de la collection Energy

- Zone assise des centres classiques, de divertissement familial et hybrides
- Zone d'entrée pour tout type de centre





La collection de mobilier Harmony Durabilité, style et fonctionnalité

Tables et rails pour boules, dessus et étagères en mélaminé, constitués d'une structure métallique et de stratifié de très bonne qualité.

Cela donne des produits faciles à entretenir, résistants aux coups, durables et abordables, parfaits pour le monde du bowling. Disponible en plusieurs couleurs unies ou en finition façon bois, la collection de mobilier Harmony est parfaite pour toutes les zones de tout type de centre, même les plus chics.

Rangement pour boules sur piste ou table de stockage

Son profil en coin s'insère parfaitement entre les sofas et bancs incurvés.

Il est facile pour les joueurs d'accéder aux boules mises à disposition ou de trouver de la place pour leurs affaires. Elle aide aussi à éviter la congestion dans la zone de jeu, donnant un aspect net et une meilleure expérience de jeu.



Parfait pour manger et boire. Parfait pour rester jouer.

Des clients qui se sentent bien resteront joueront plus longtemps et dépenseront plus d'argent en nourriture et boissons. Le mobilier peut facilement être réagencé pour encourager toutes ces activités, maximisant le confort de vos joueurs et leur expérience dans le centre.

Exclusif : Table basse modulaire

Les tables basses Harmony peuvent être scindées pour une installation plus petite et plus intime ou rassemblées en différentes formes de tables.

Exclusif : Table en pointe de flèche

Cette table se glisse parfaitement entre des sofas ou bancs incurvés comme la table en coin. Elle peut aussi servir de table personnelle à hauteur variable.



Série d'agencements et configurations de dispositions Harmony

 Infinity 9'



 Infinity 12'



 Infinity 15'



 Synergy 9'



 Synergy 12'



 Synergy 15'



 Energy 9'



 Energy 12'



 Energy 15'



 Infinity 9'



 Synergy 9'



 Energy 9'



 Infinity 12'



 Synergy 12'



 Energy 12'



 Infinity 15'



 Synergy 15'



 Energy 15'



Les systèmes de retours de boules Harmony

Durabilité, style et fonctionnalité

Le retour de boules peut représenter un danger pour la sécurité des joueurs et une responsabilité pour vous. Les coques des retours de boules sont parfois difficiles à nettoyer. Les élévateurs de boules peuvent être difficiles à atteindre. Et les boutons de commande peuvent être une tentation dangereuse pour les enfants.

QubicaAMF a la solution idéale—le système de retour de boules Harmony.

Bienvenue dans la nouvelle génération

Le système de coque et rail Harmony est la solution la plus sûre, la plus compacte et la plus jolie jamais vue sur une piste de bowling—et la plus sophistiquée grâce à sa technologie et son électronique de pointe conçues pour répondre à vos besoins.

Caractéristiques exclusives

- Une forme ergonomique pour garder les mains des joueurs loin des pièces mobiles
- Des capteurs optoélectroniques qui arrêtent les moteurs si quelque chose est inséré dans la zone de sortie des boules, pour une sécurité optimale
- Démarrage automatique du moteur ne le faisant démarrer que lorsque des boules arrivent, pour une meilleure efficacité énergétique et moins de consommation électrique
- Un modèle compact pour une prise d'espace minimale, ce qui laisse plus de place pour les joueurs
- Surface solide et lisse pour une meilleure durabilité et un nettoyage plus facile
- Coque à accès rapide pour faciliter l'entretien

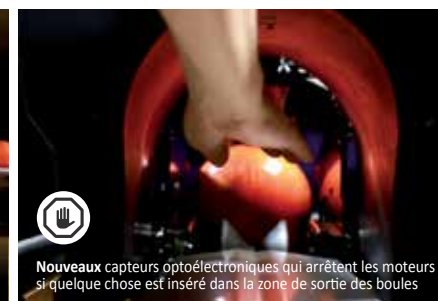
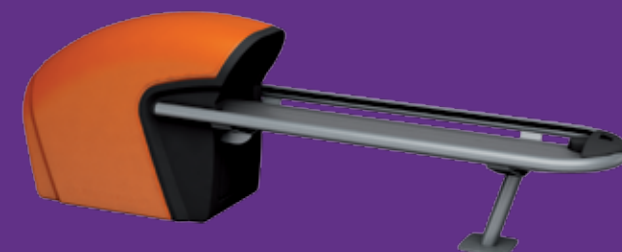
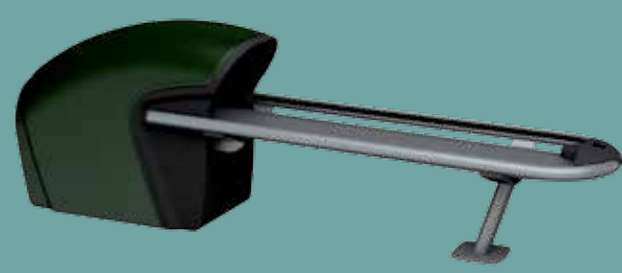
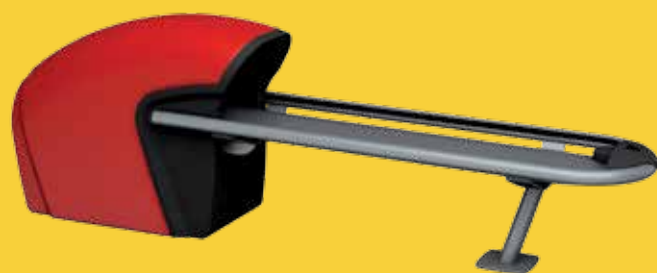



La collection de décors Harmony

Faites preuve d'un sens du style unique.

Le bon décor peut définir votre centre.

Conçue pour venir compléter nos gammes de mobilier et retours de boules Harmony, la collection de décors Harmony propose des graphismes sympas qui vous aideront à faire de votre centre le lieu où il faut aller pour se divertir.

Seule Harmony propose des éléments modulaires de mobilier, des décors et des coques et rails dans des associations de couleurs coordonnées pour que vous puissiez tout assortir et donner un style unique à votre centre.

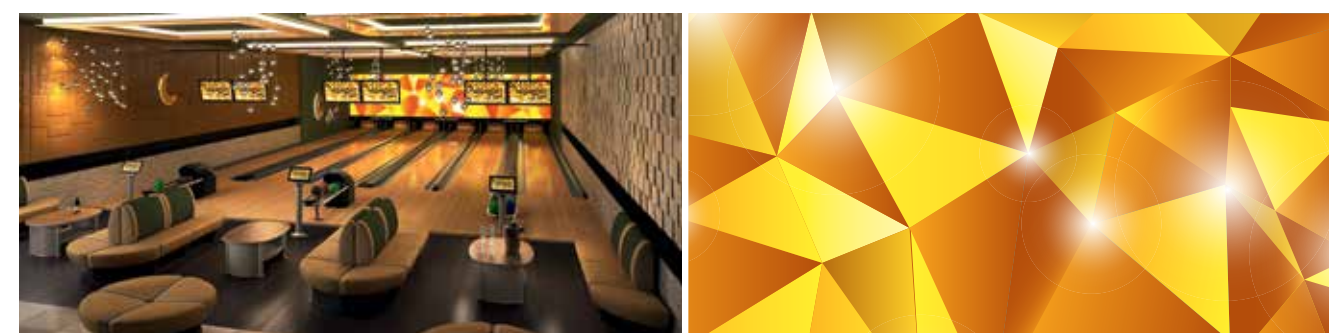
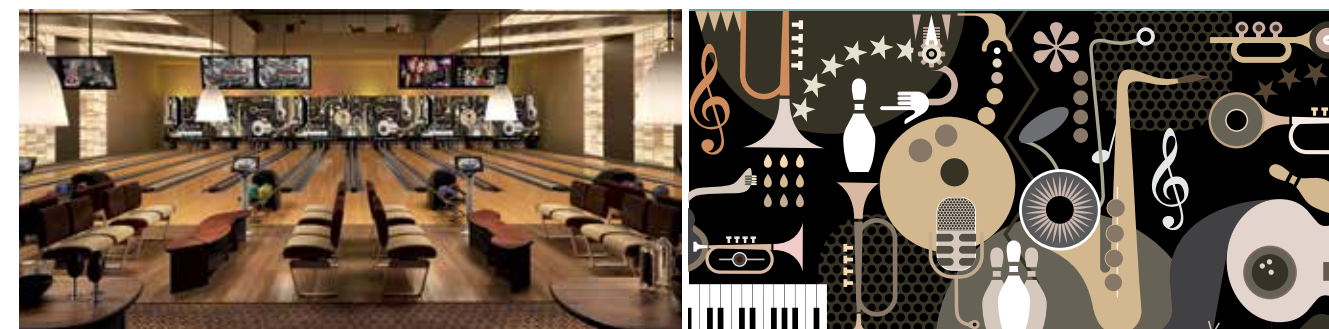

ENTROPY RED INFERIEUR

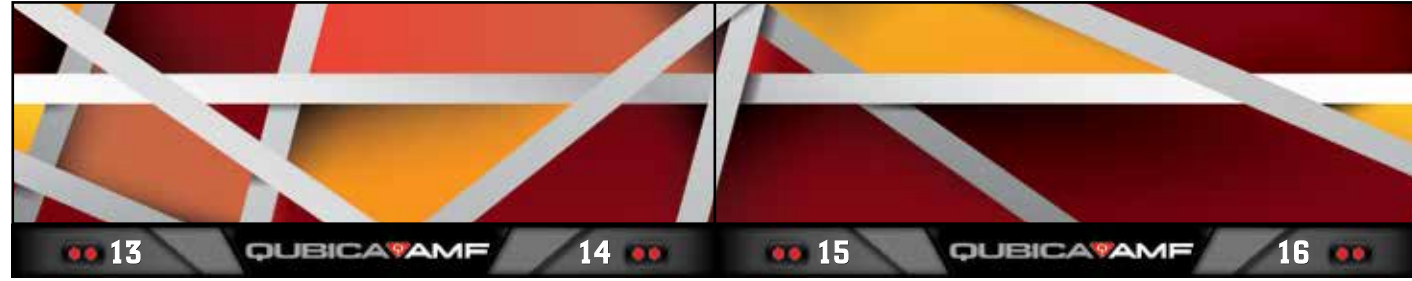

ENTROPY RED SUPERIEUR

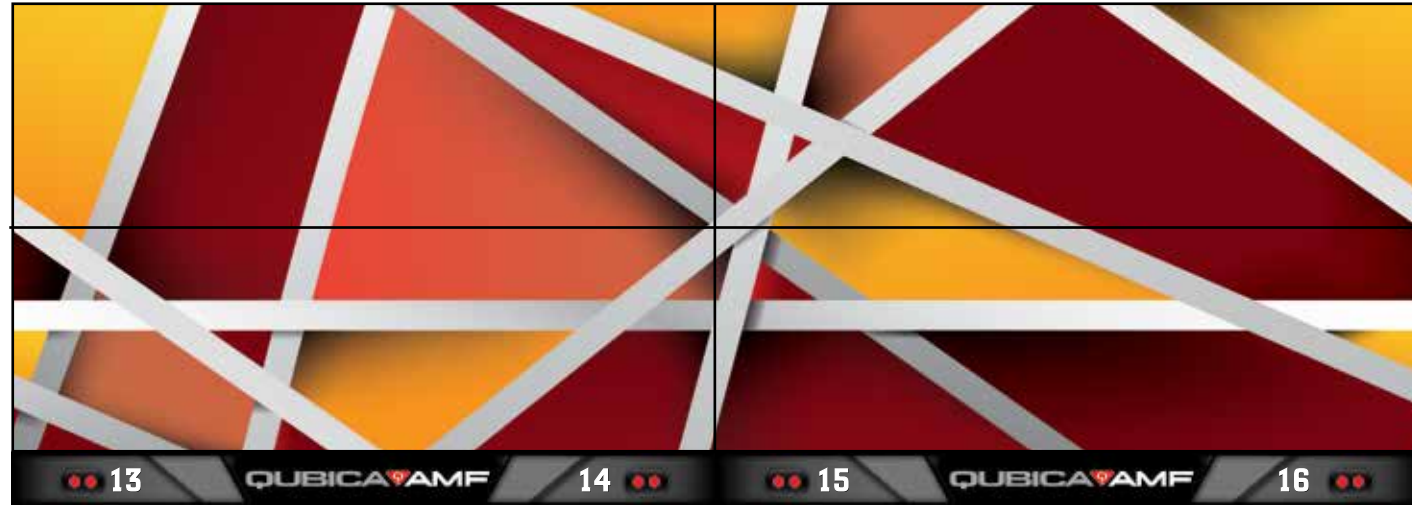

ENTROPY LAVENDER INFERIEUR

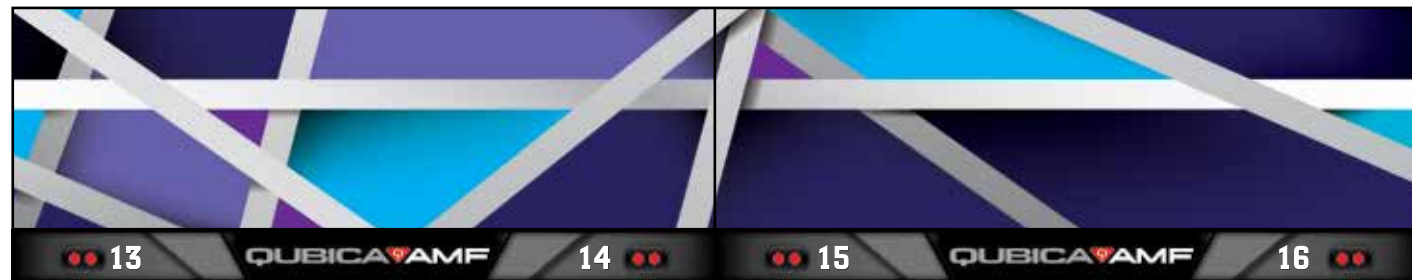

ENTROPY LAVENDER SUPERIEUR

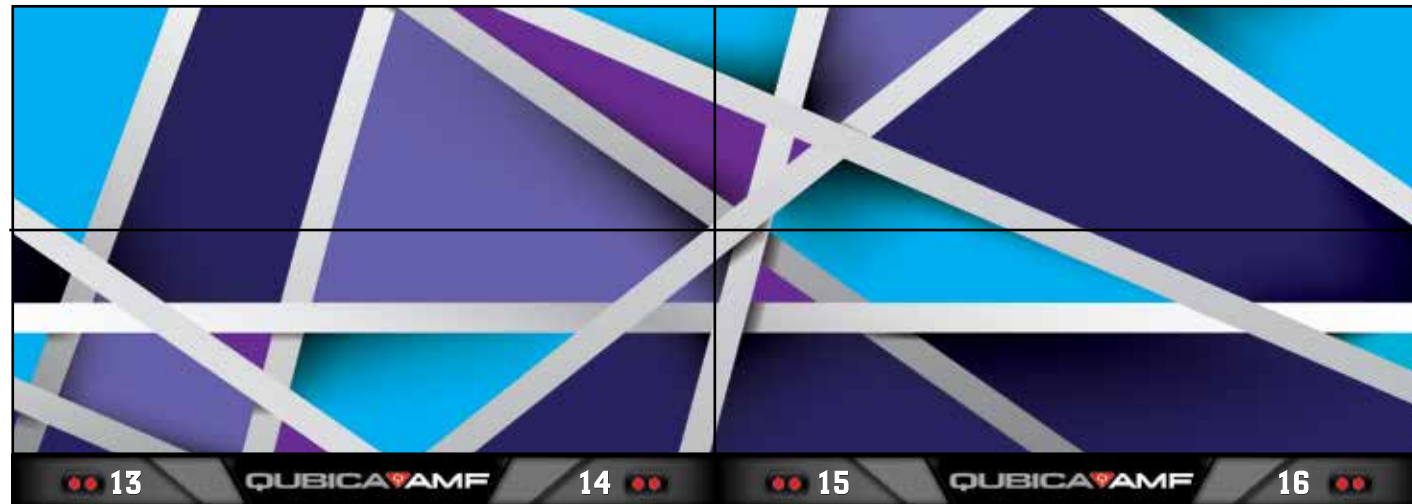

ENTROPY GREEN INFERIEUR

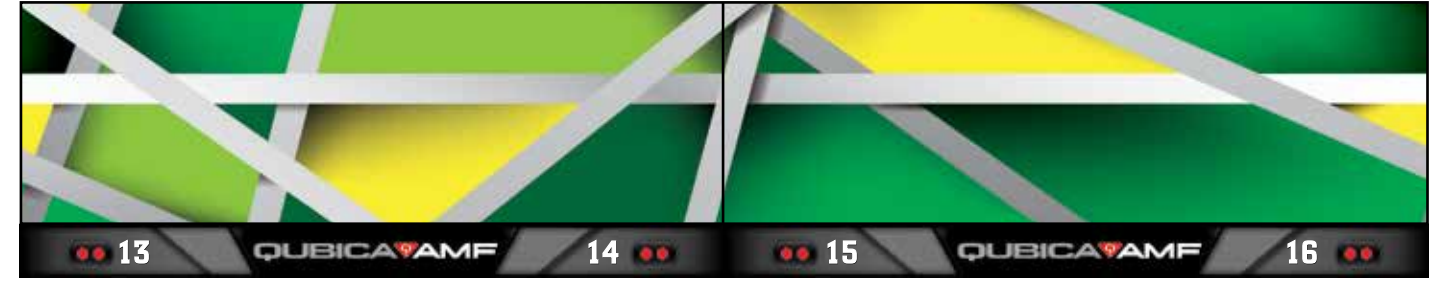

ENTROPY GREEN SUPERIEUR

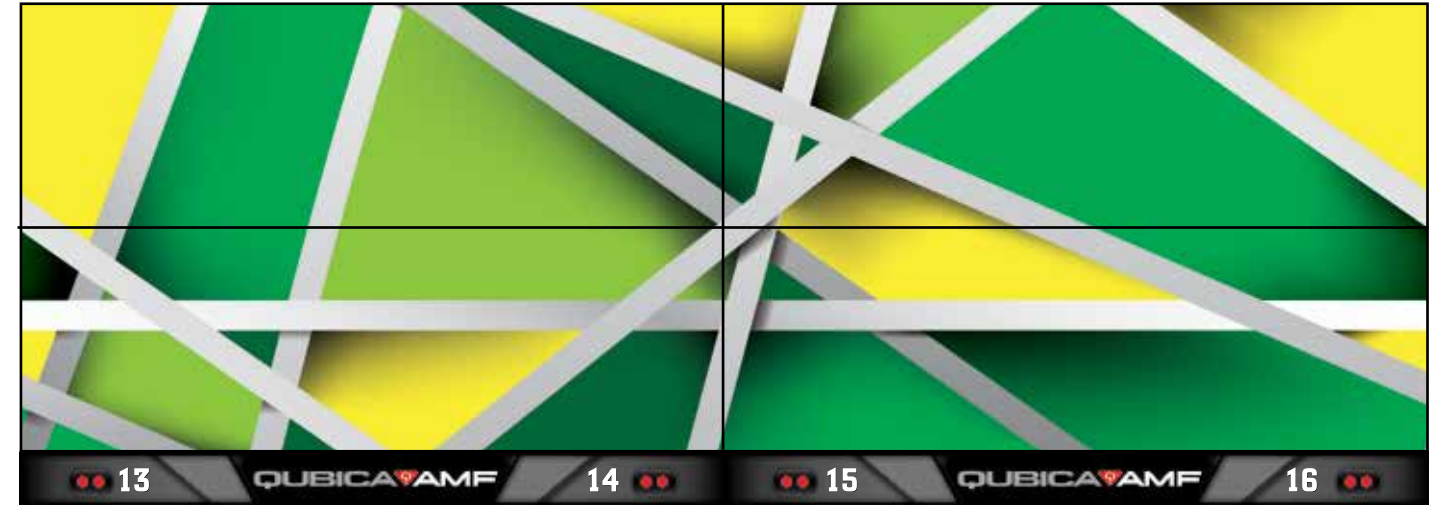

ENTROPY GRAY INFERIEUR

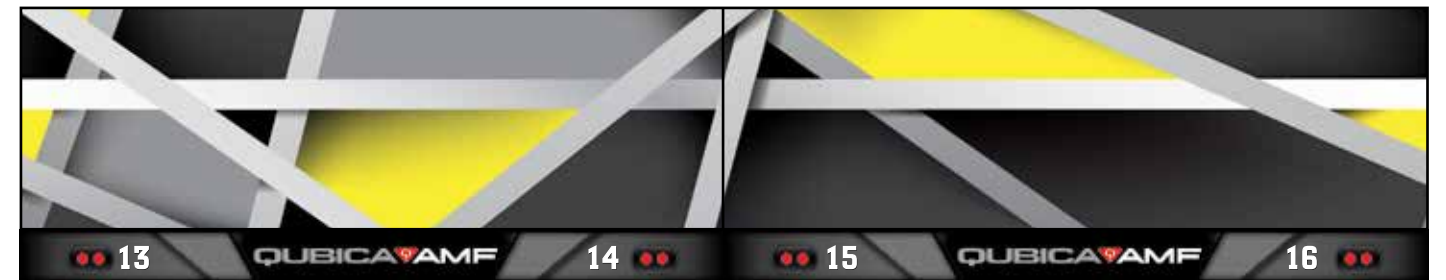

ENTROPY GRAY SUPERIEUR

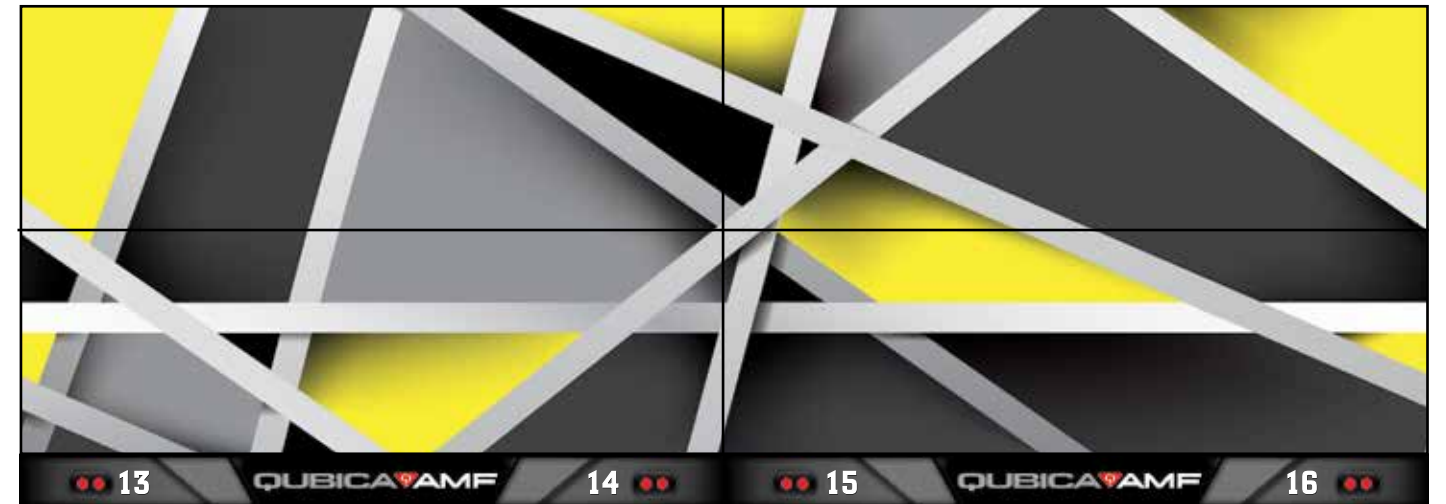

SKYLINE RED INFERIEUR

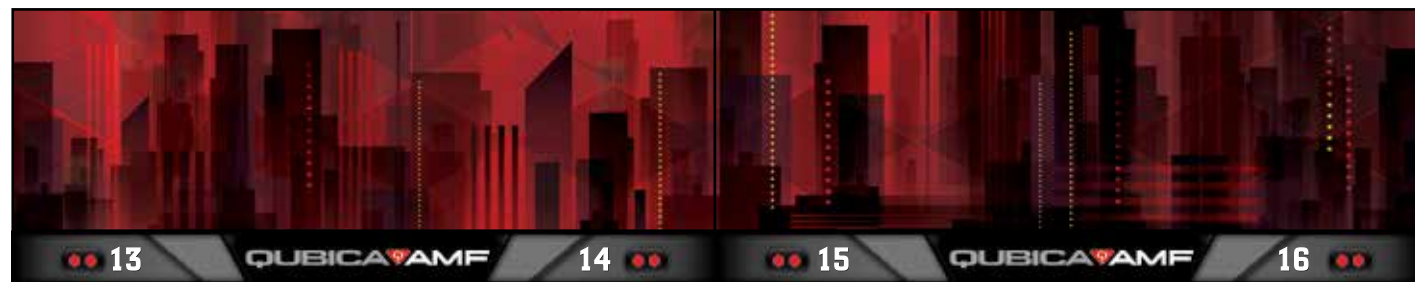

SKYLINE RED SUPERIEUR



SKYLINE BLUE INFERIEUR

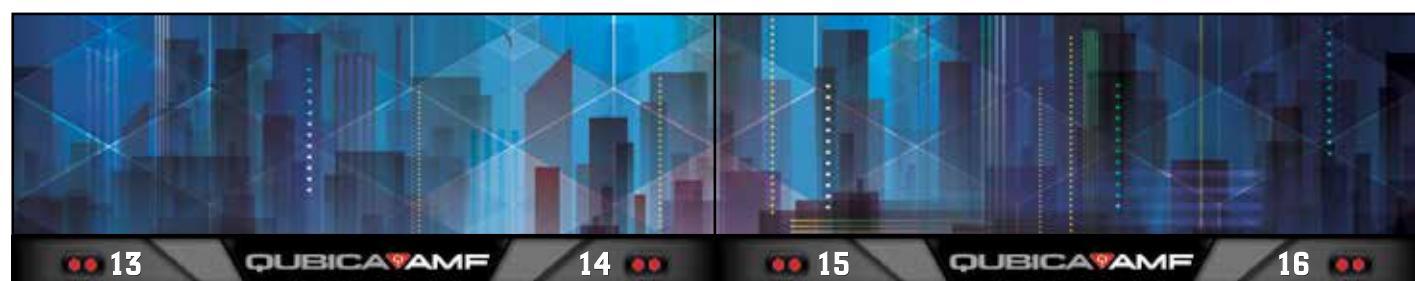

SKYLINE BLUE SUPERIEUR



SKYLINE GREEN INFERIEUR

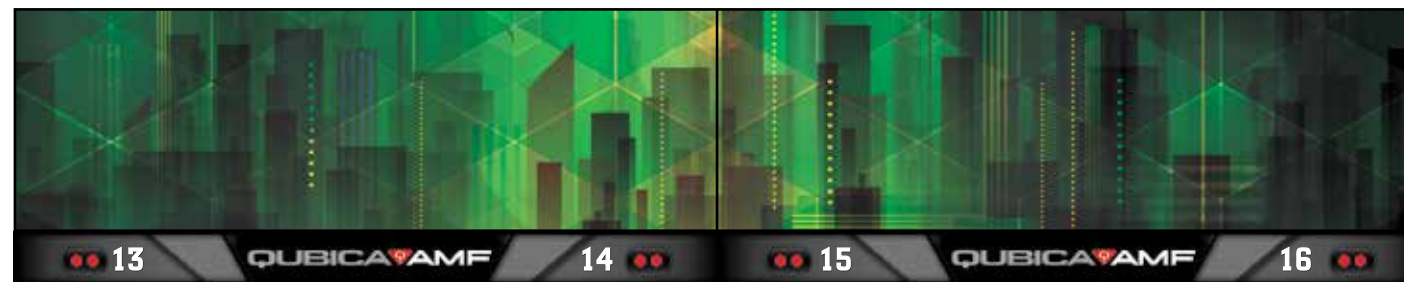

SKYLINE GREEN SUPERIEUR

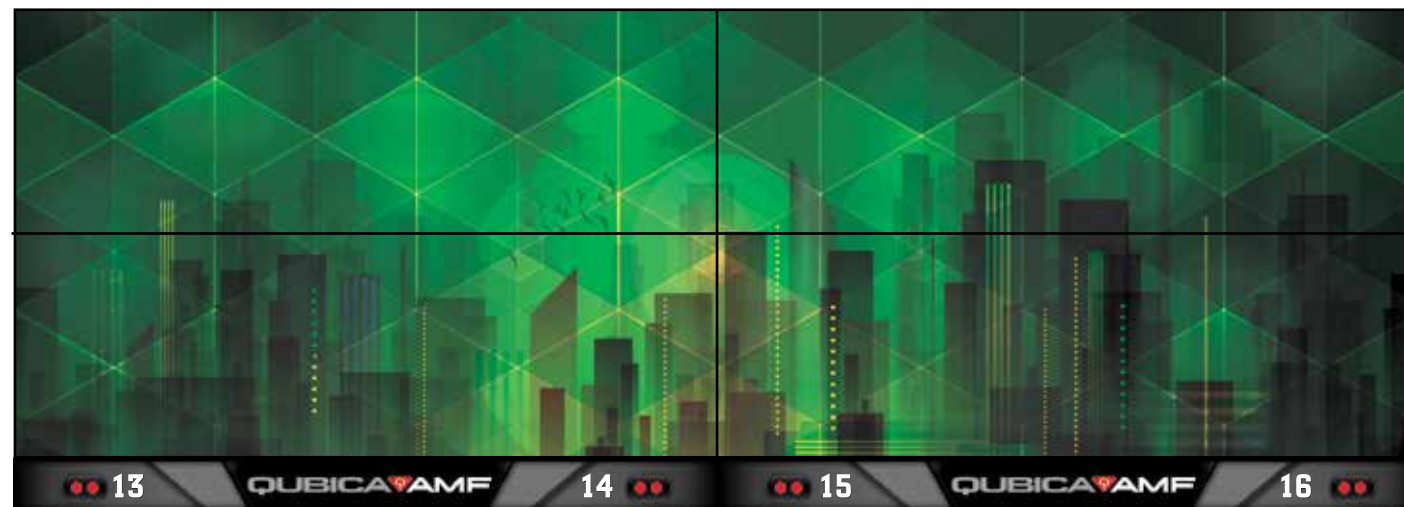

ELEMENTS BLUE INFERIEUR

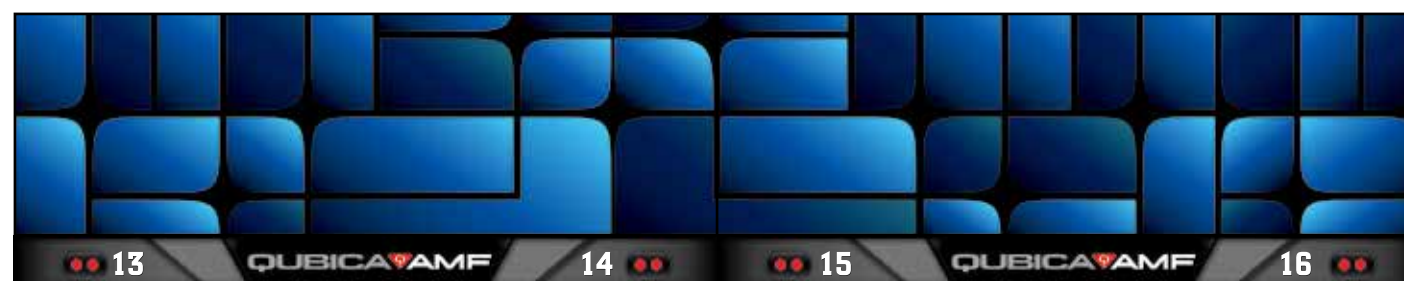

ELEMENTS BLUE SUPERIEUR

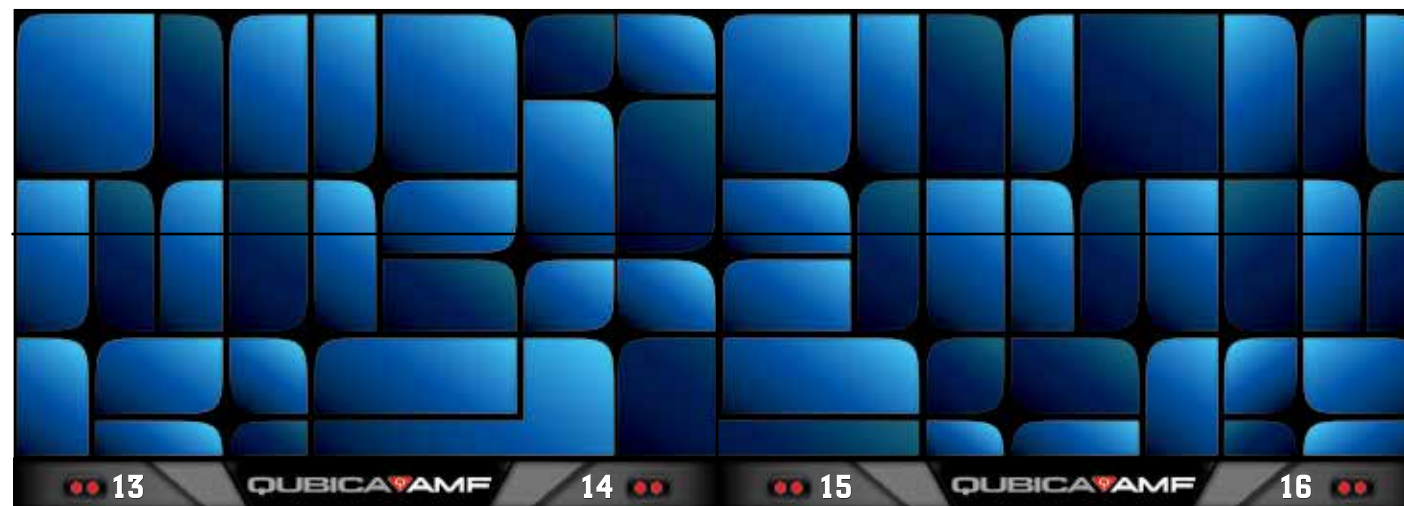

ELEMENTS AMBER INFERIEUR

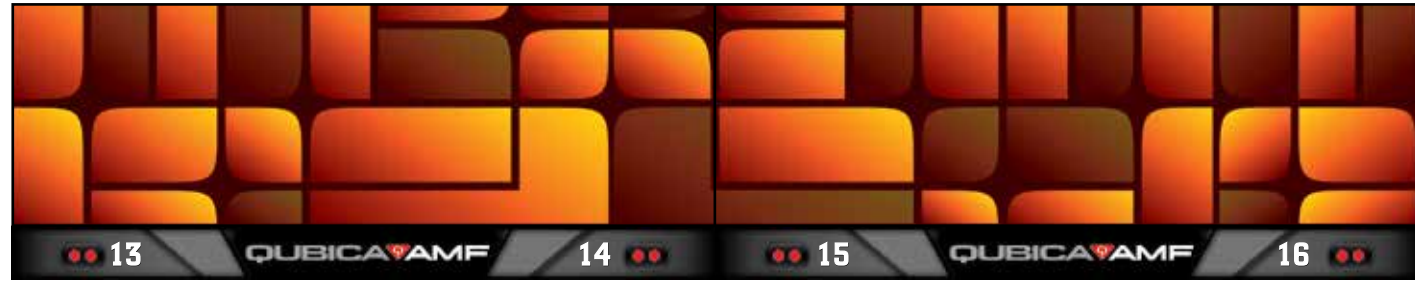

ELEMENTS AMBER SUPERIEUR

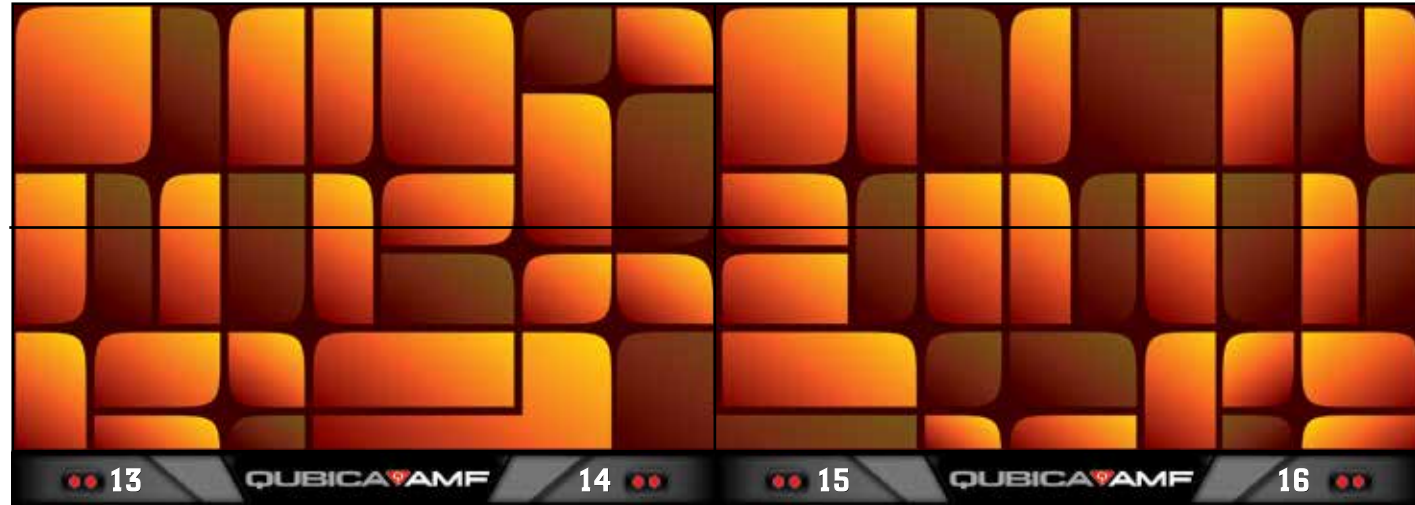

ELEMENTS GREEN INFERIEUR

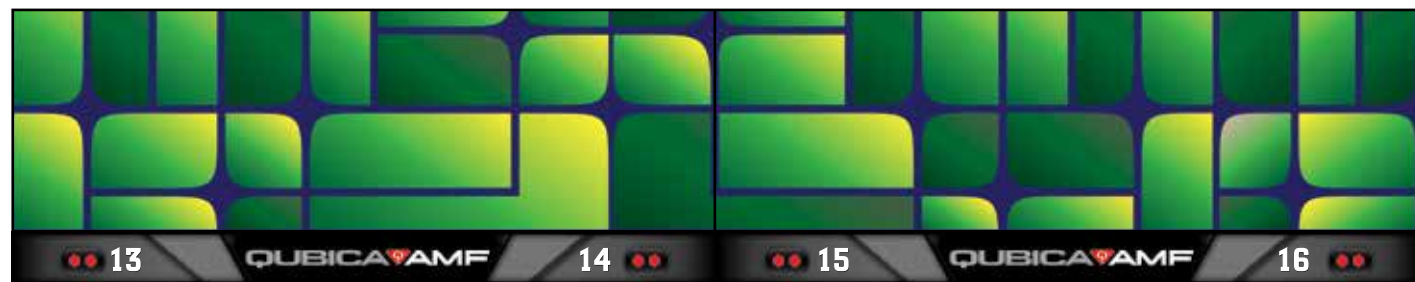

ELEMENTS GREEN SUPERIEUR

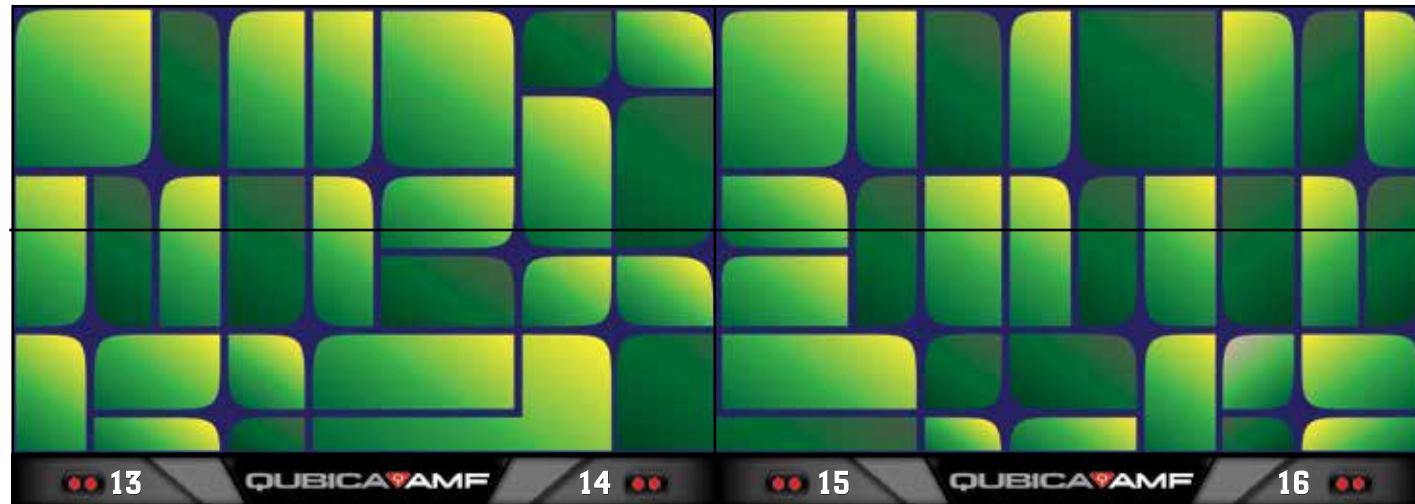

ELEMENTS SIENNA INFERIEUR

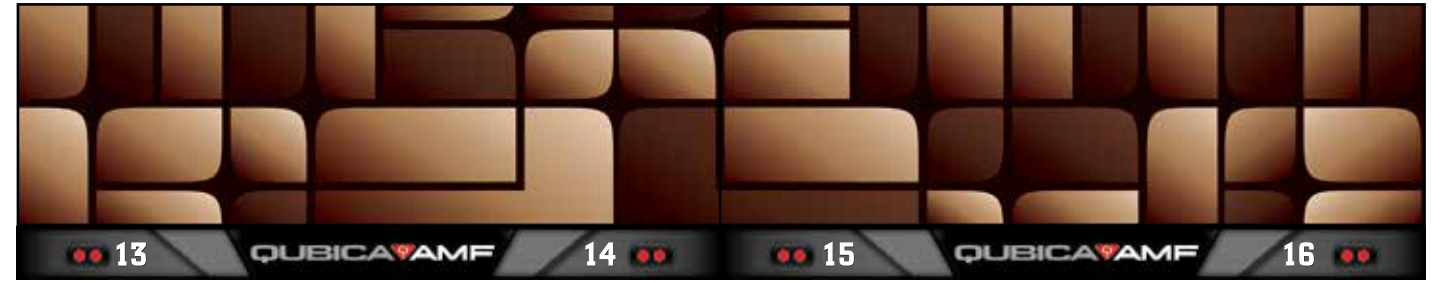

ELEMENTS SIENNA SUPERIEUR

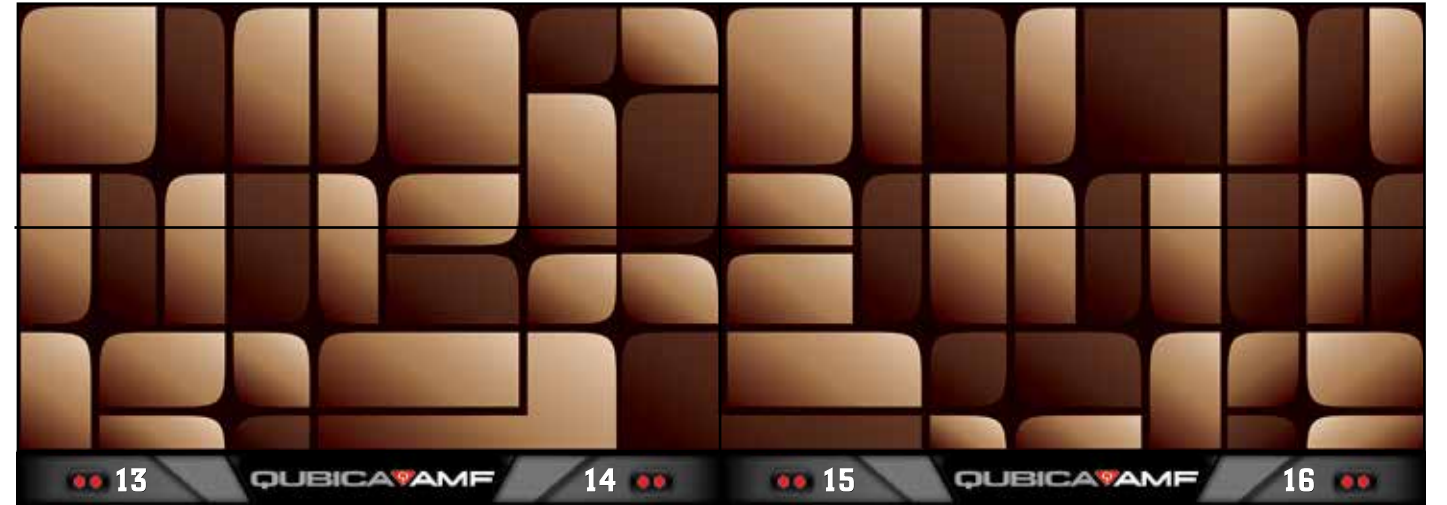

TECHNO BLUE INFERIEUR

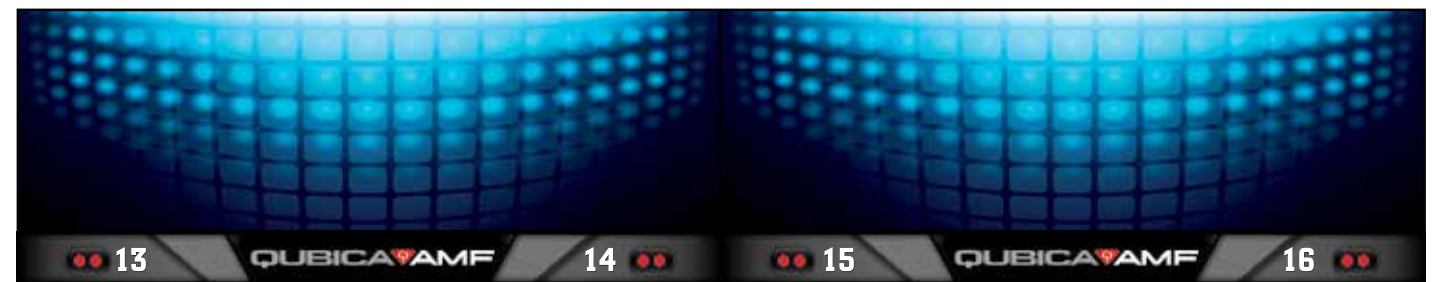

TECHNO BLUE SUPERIEUR

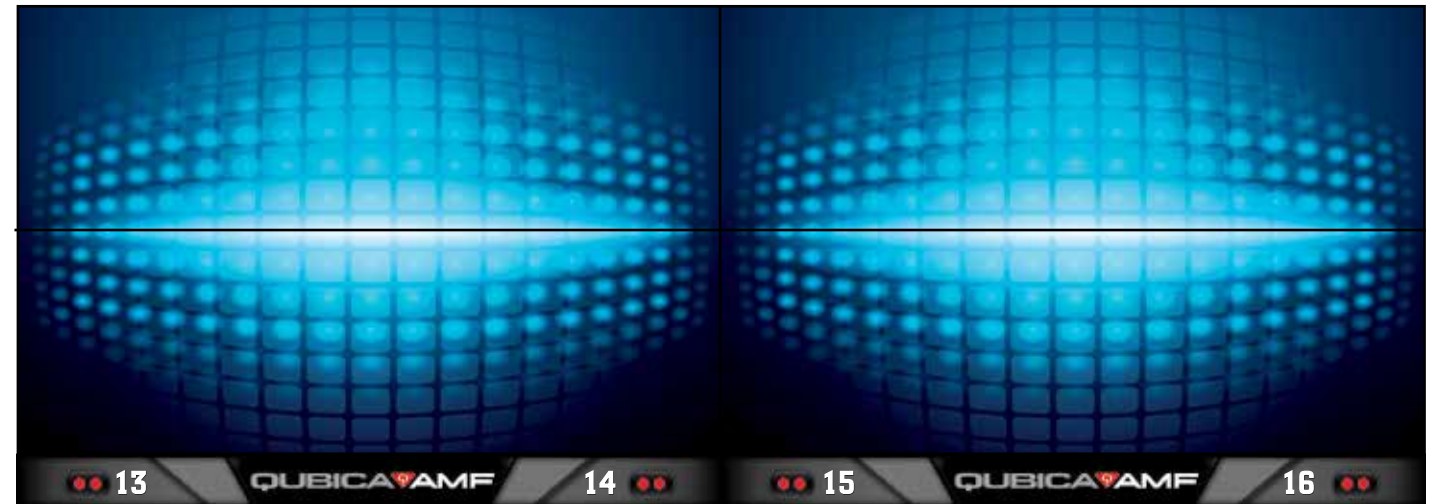

TECHNO BRONZE INFERIEUR

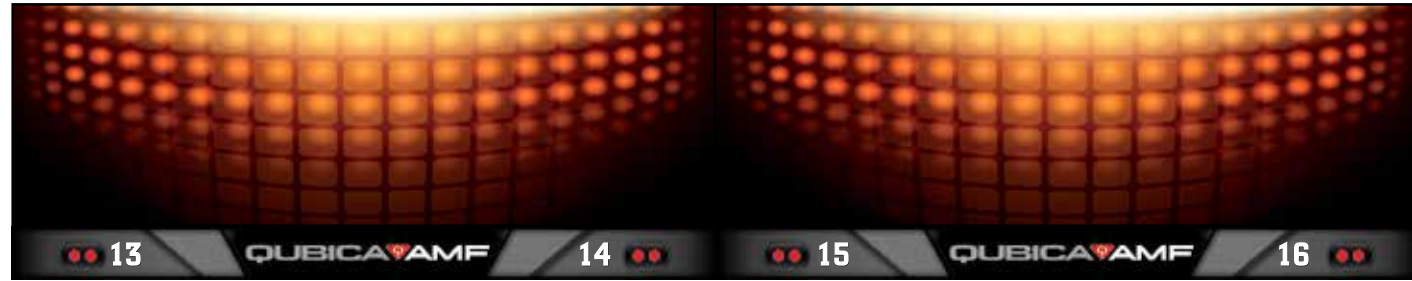

TECHNO BRONZE SUPERIEUR

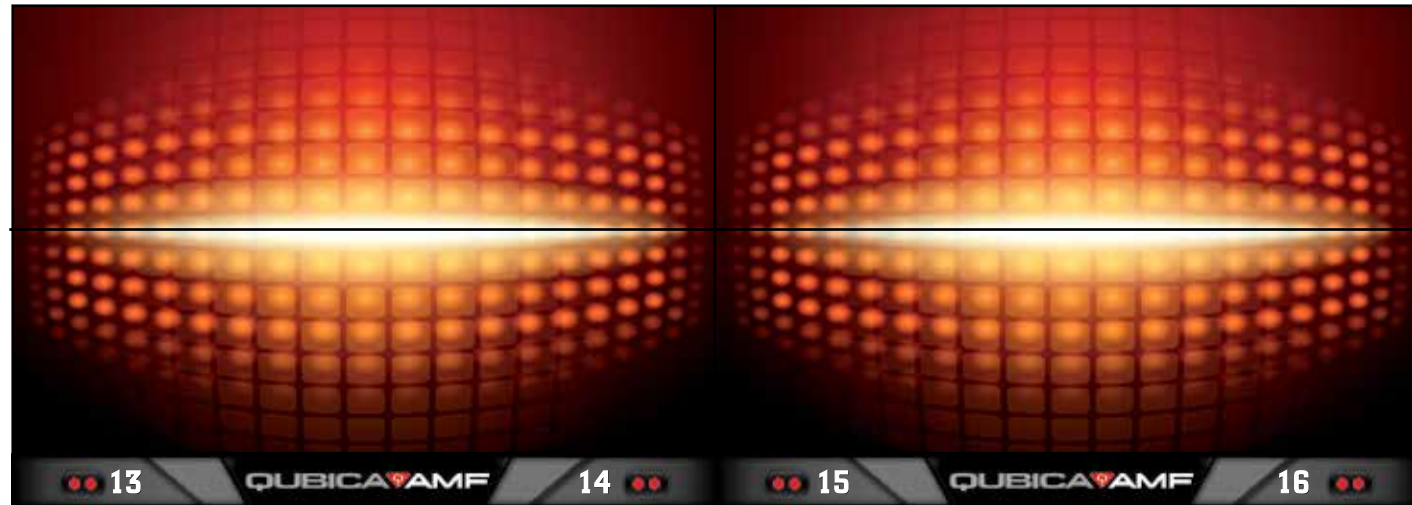

TECHNO GREEN INFERIEUR

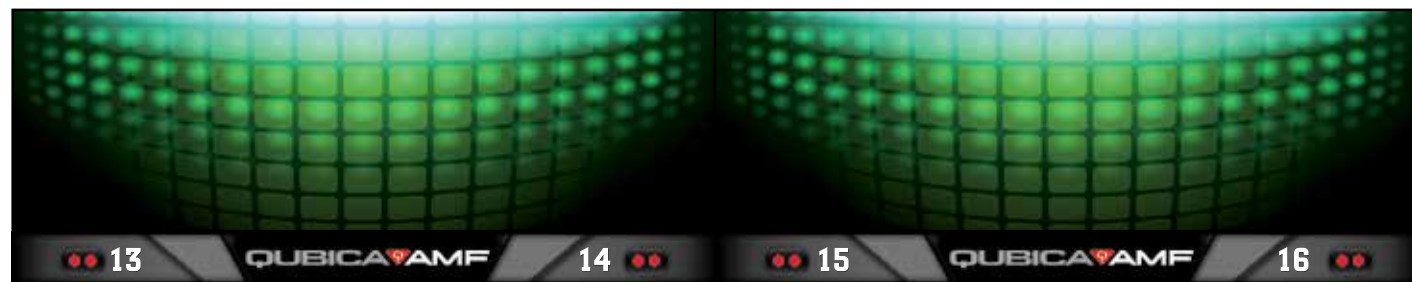

TECHNO GREEN SUPERIEUR

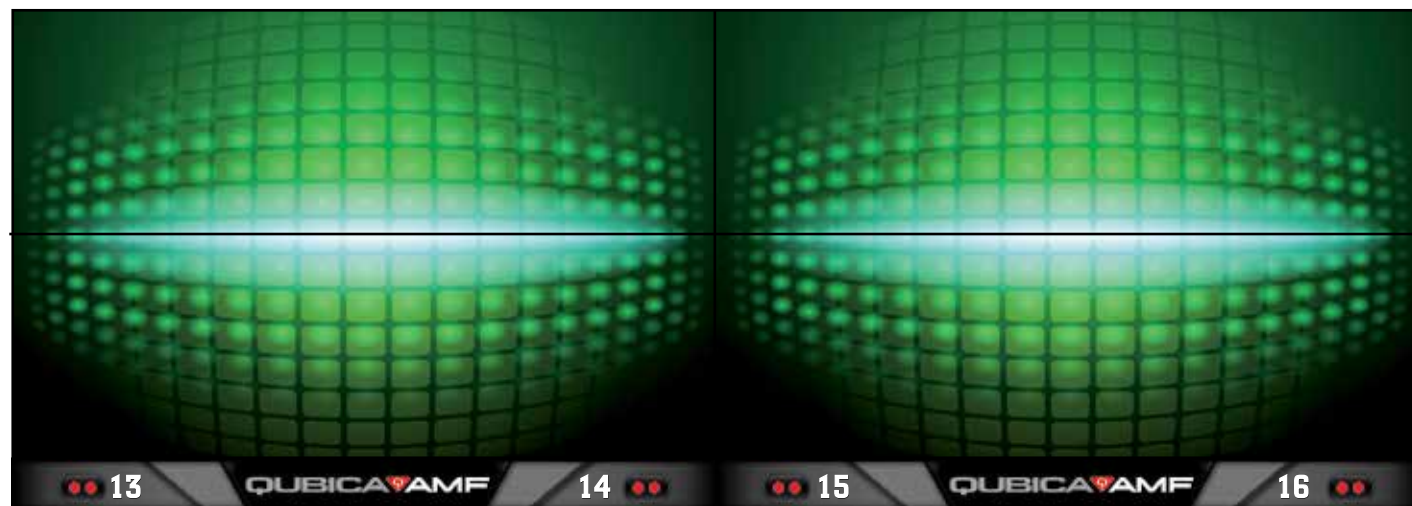

MAZE YELLOW INFERIEUR

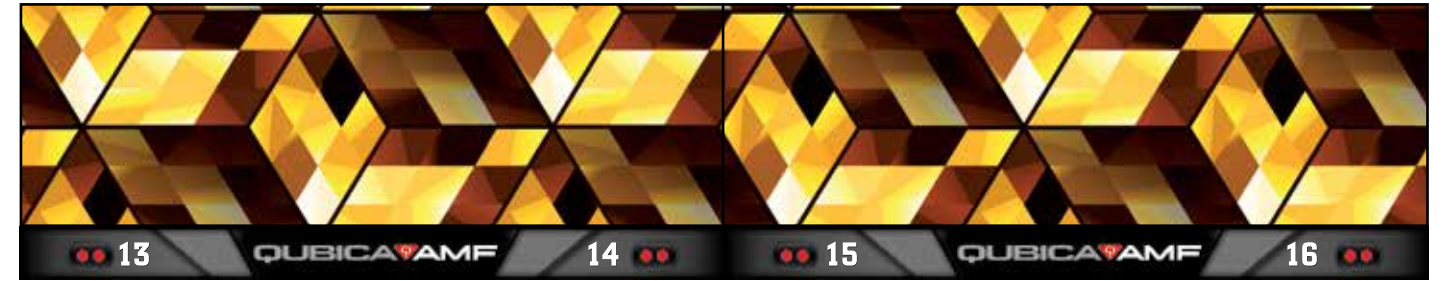

MAZE YELLOW SUPERIEUR

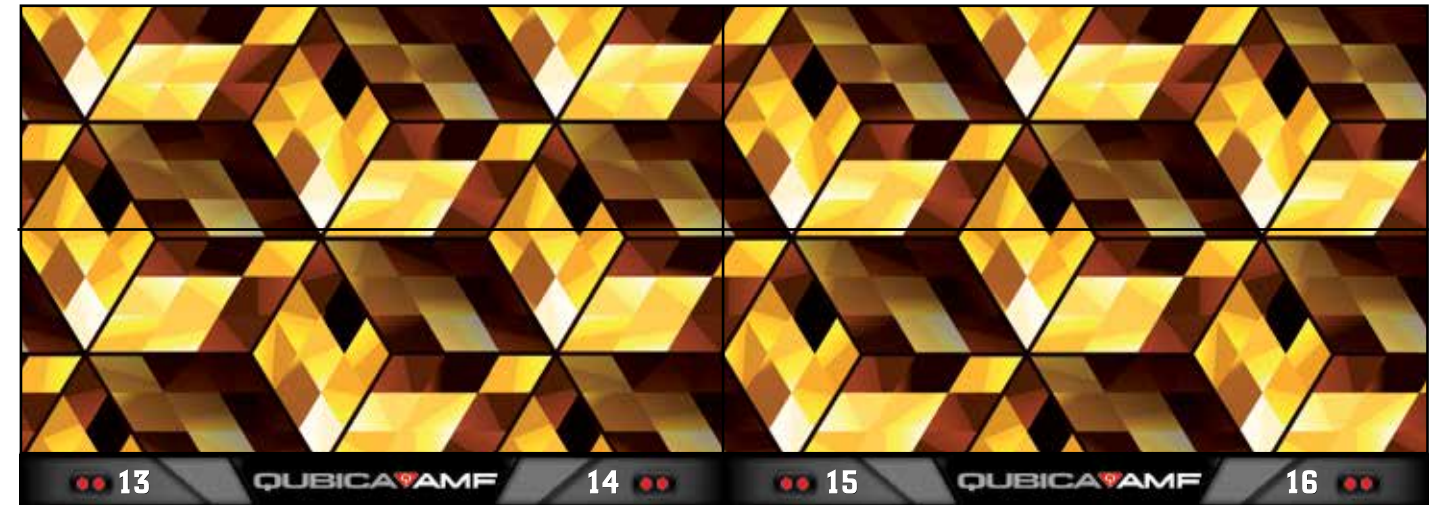

MAZE VIOLET INFERIEUR

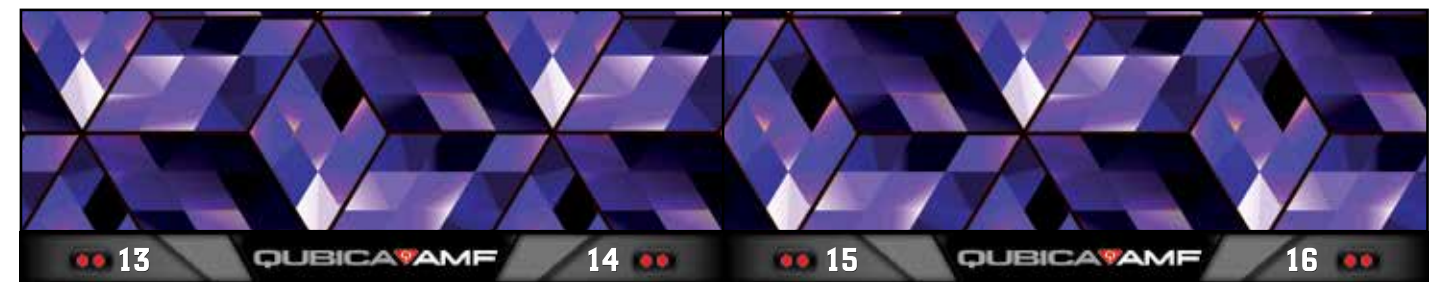

MAZE VIOLET SUPERIEUR

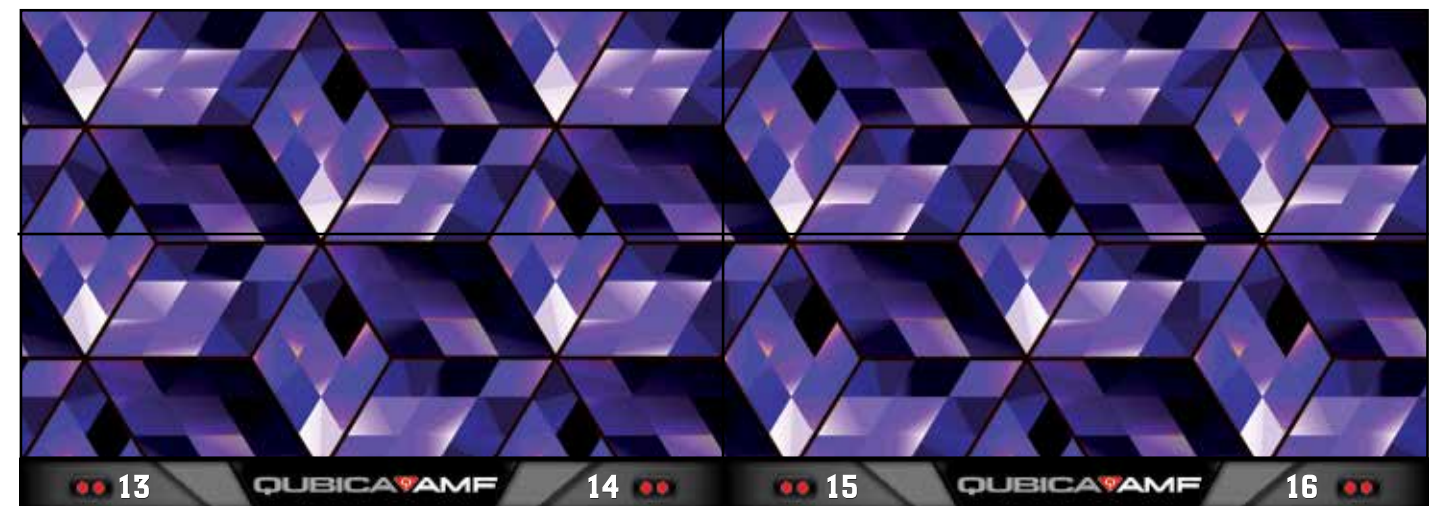

MAZE CAMOUFLAGE INFÉRIEUR

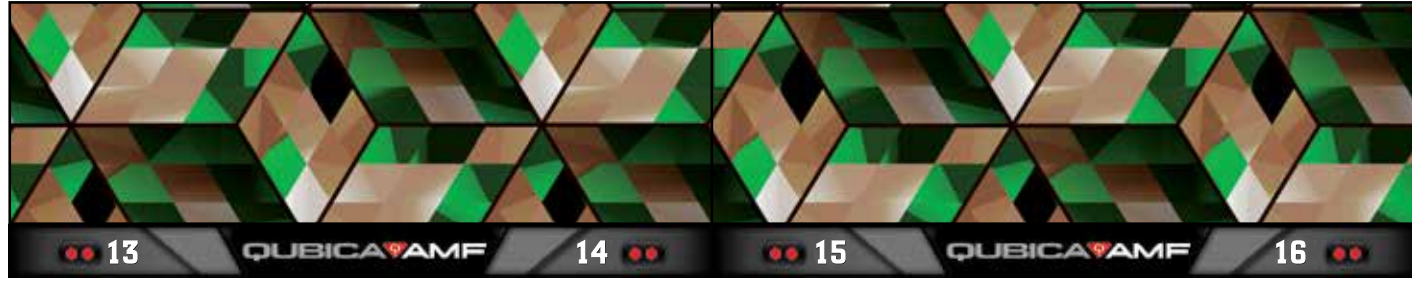

MAZE CAMOUFLAGE SUPÉRIEUR



OLYMPICS GRAY INFÉRIEUR



OLYMPICS GRAY SUPÉRIEUR

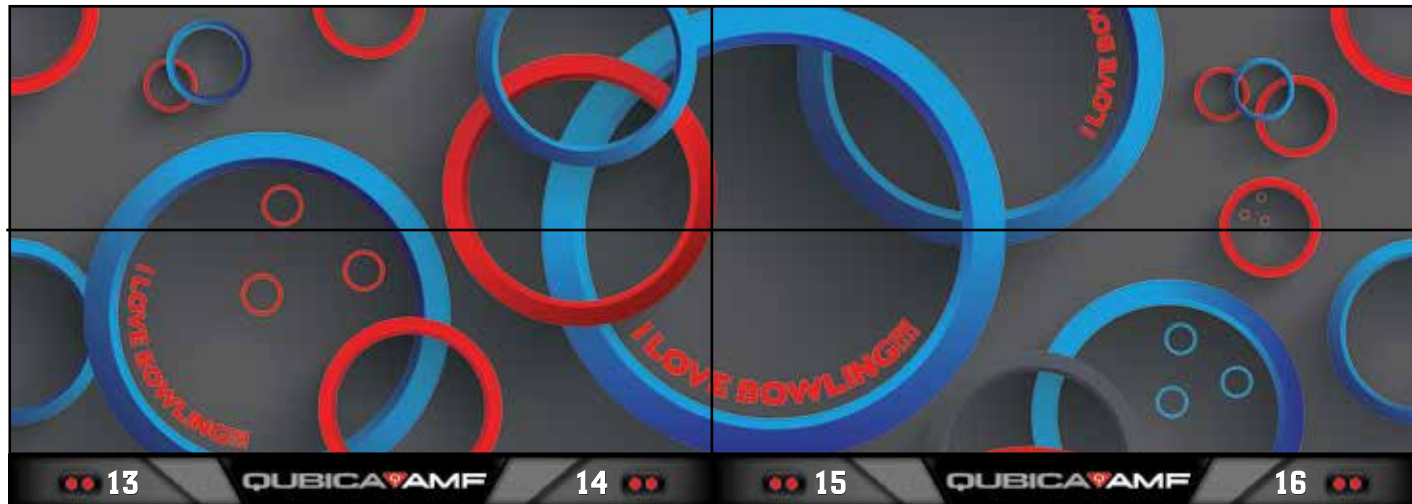

OLYMPICS GREEN INFÉRIEUR



OLYMPICS GREEN SUPÉRIEUR

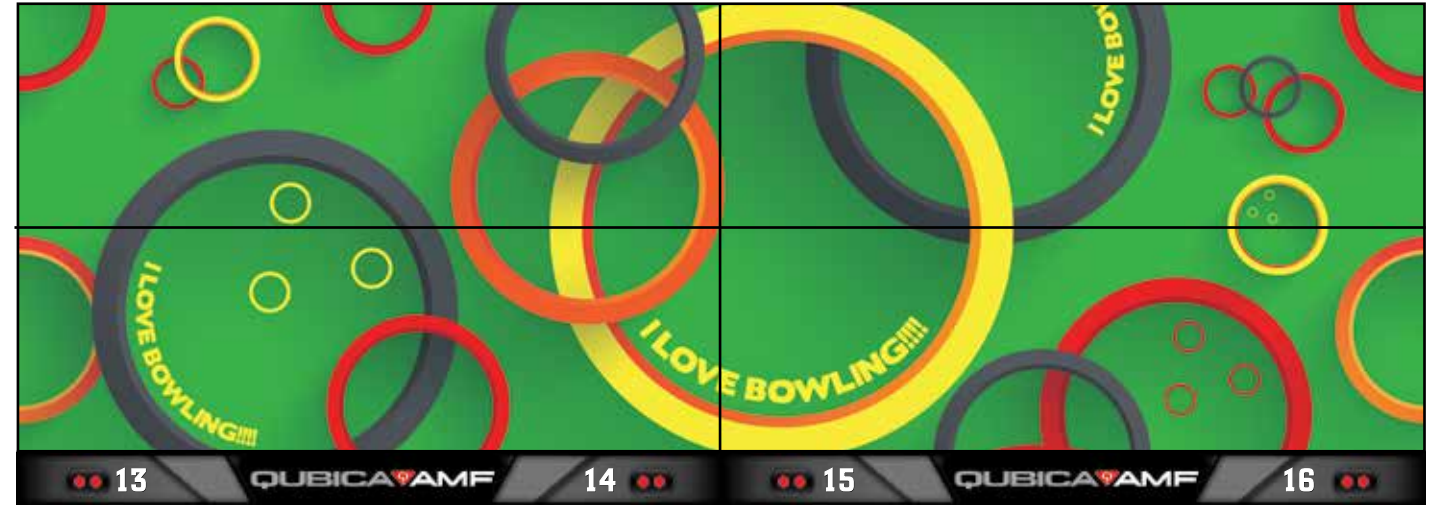

GALAXY RED INFÉRIEUR

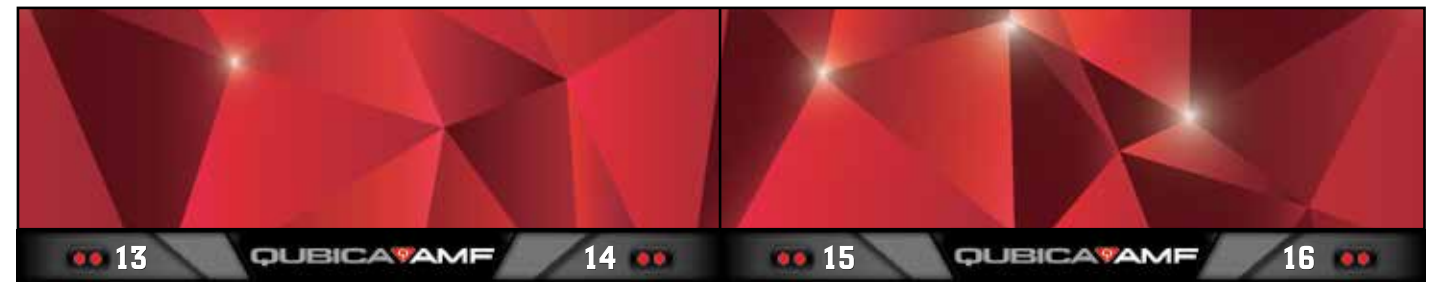

GALAXY RED SUPÉRIEUR

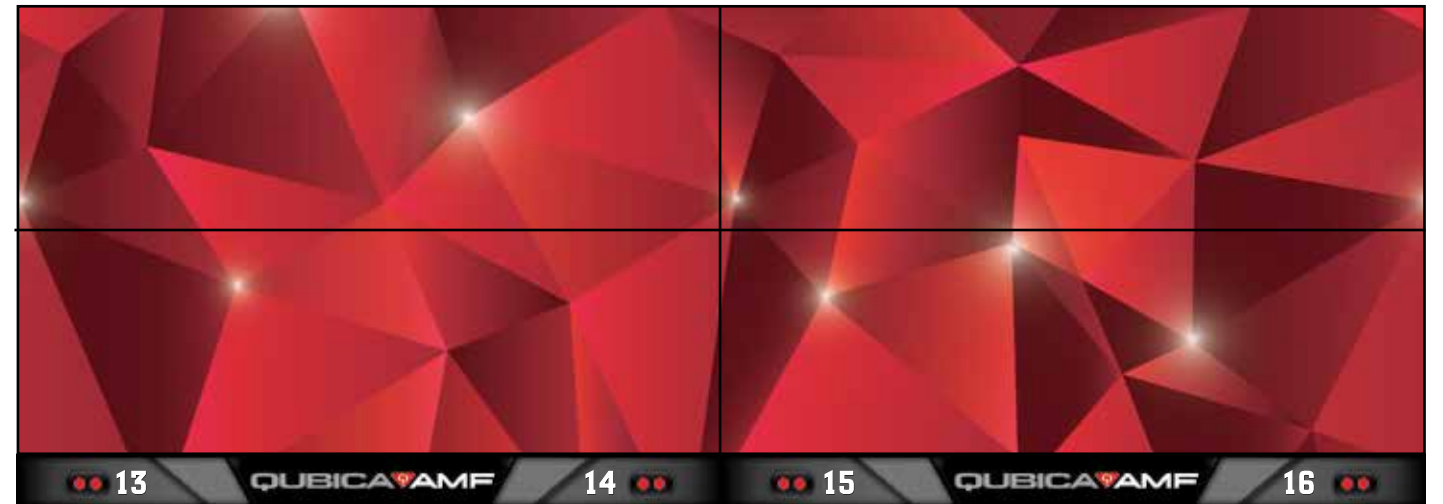

GALAXY BLUE INFERIEUR

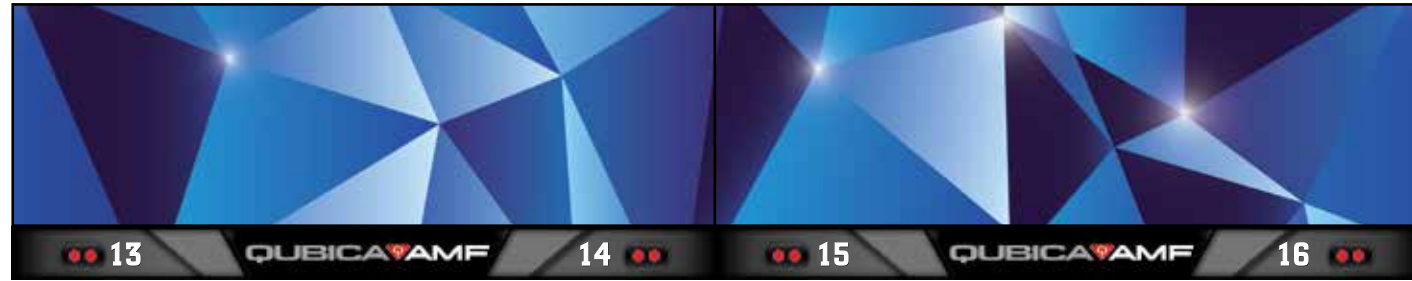

GALAXY BLUE SUPERIEUR

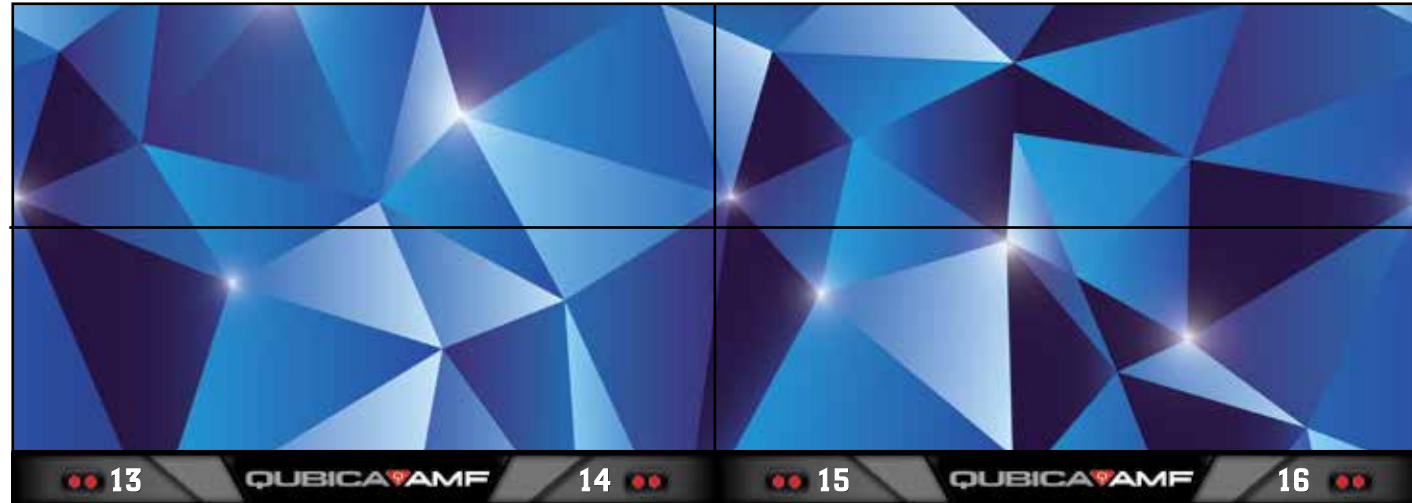

GALAXY GREEN INFERIEUR

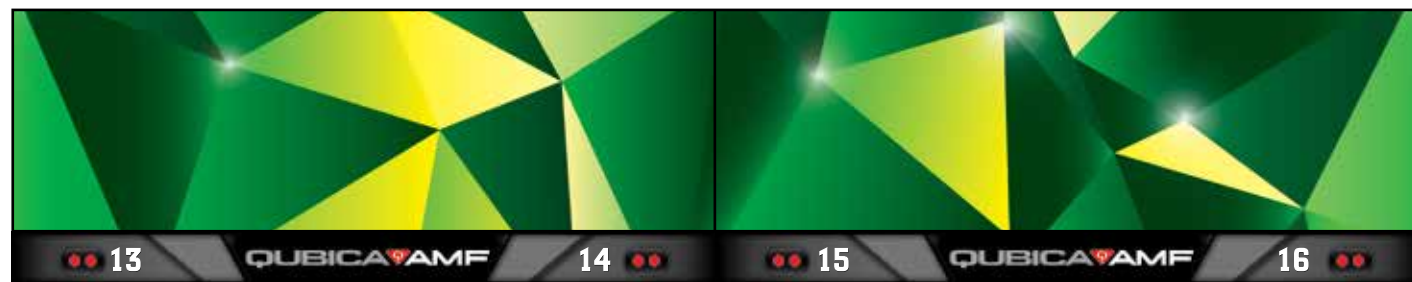

GALAXY GREEN SUPERIEUR

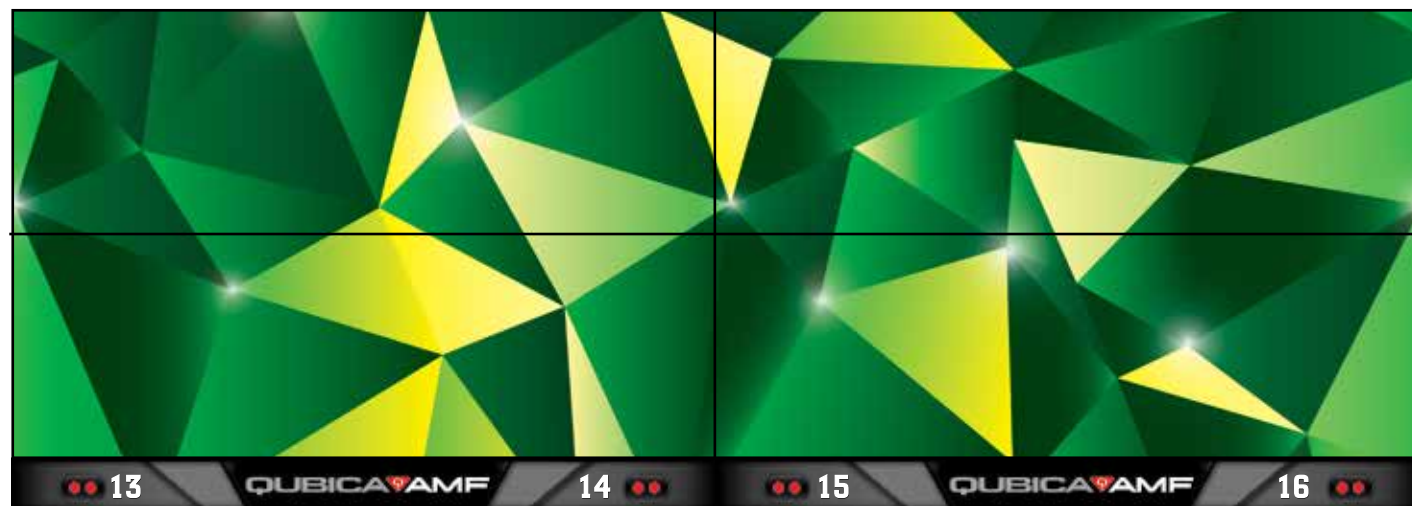

GALAXY LAVENDER INFERIEUR

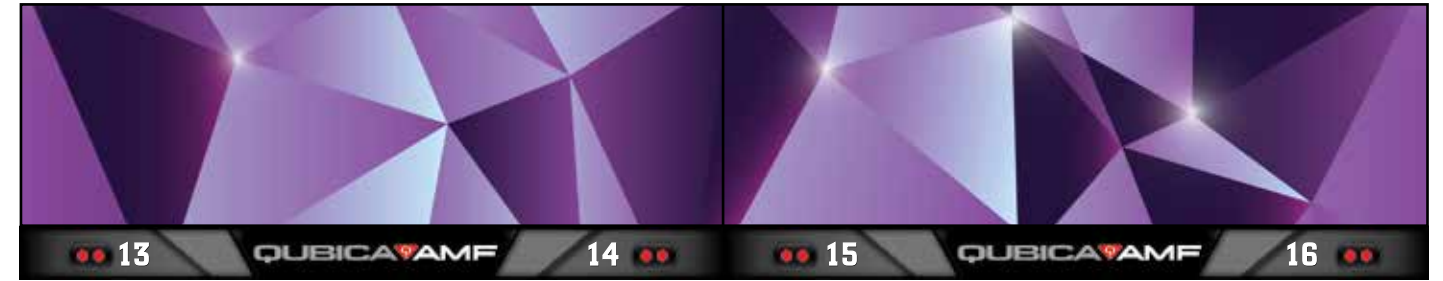

GALAXY LAVENDER SUPERIEUR

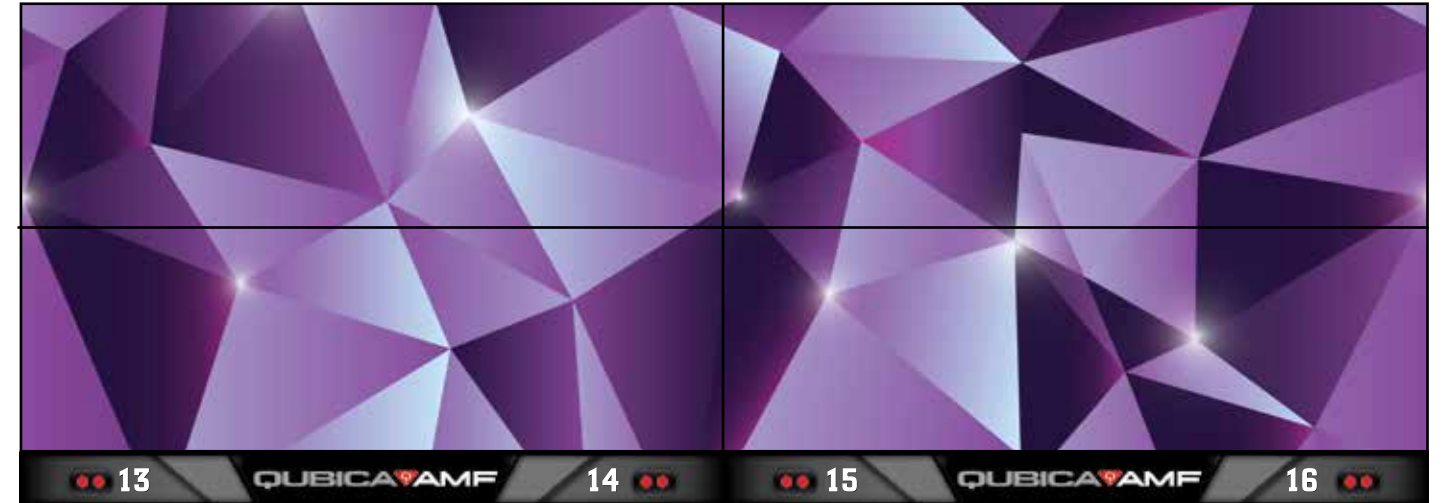

GALAXY GOLD INFERIEUR

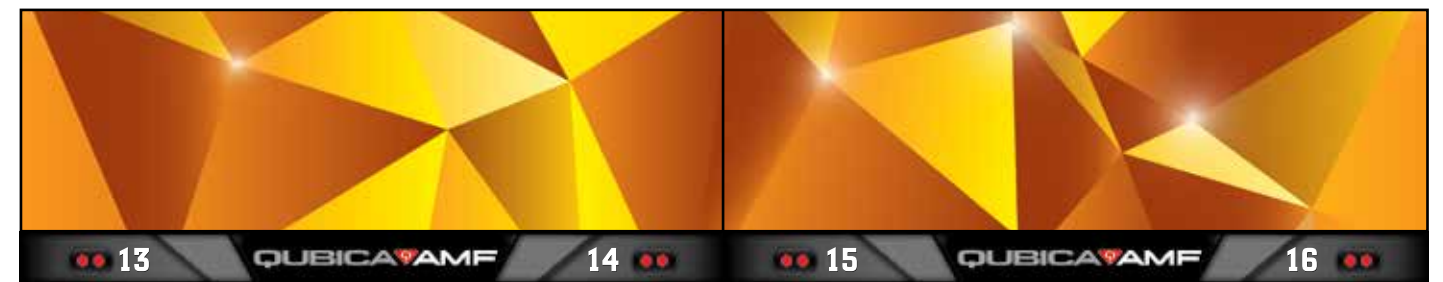

GALAXY GOLD SUPERIEUR

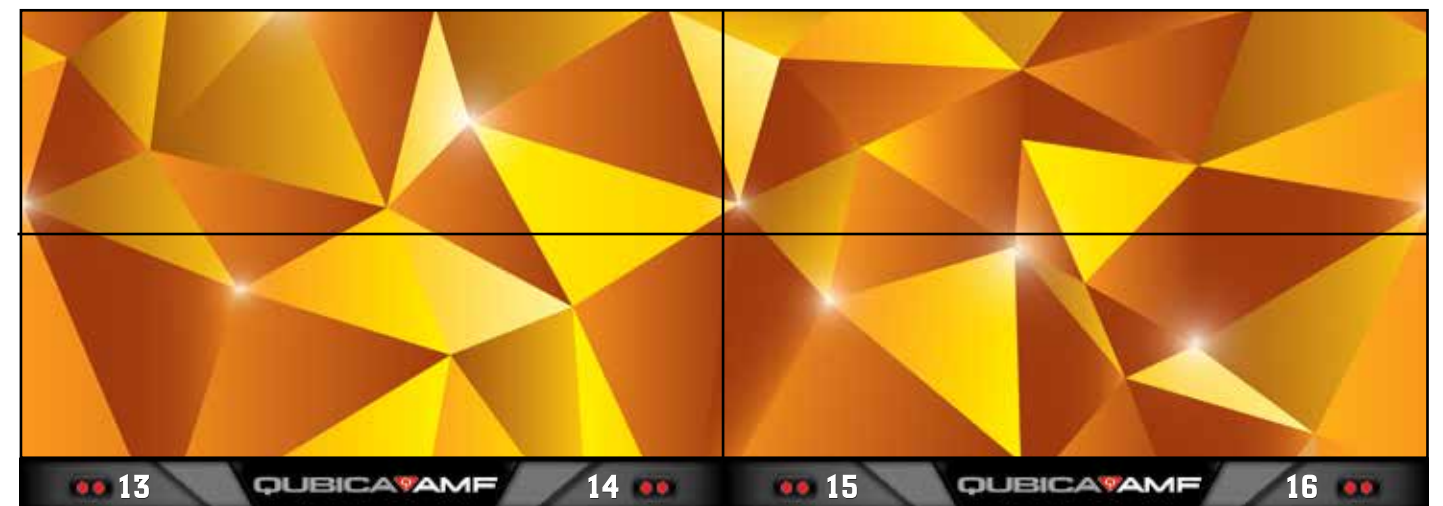

WAVE INFERIEUR

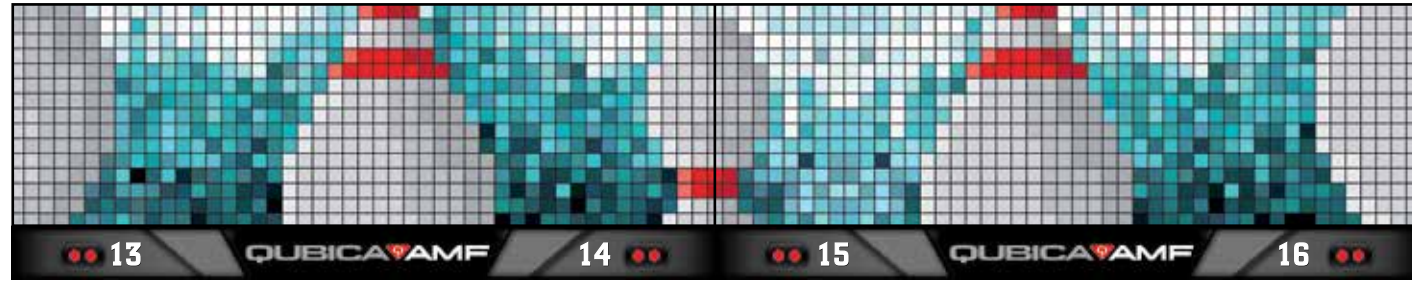

WAVE SUPERIEUR

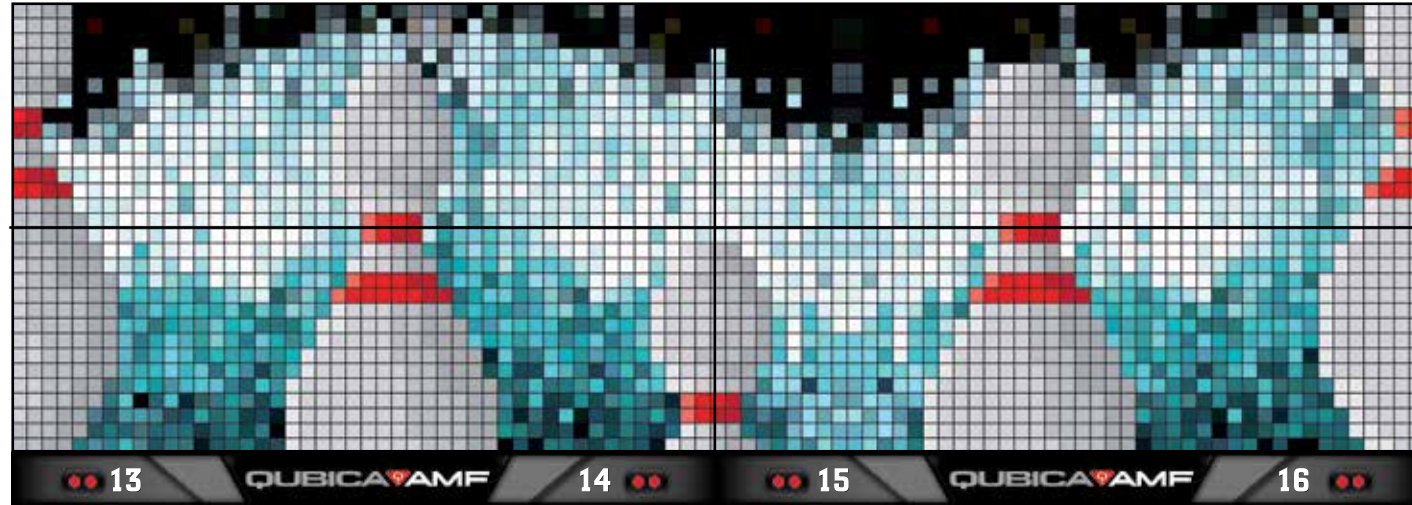

KANDINSKY INFERIEUR

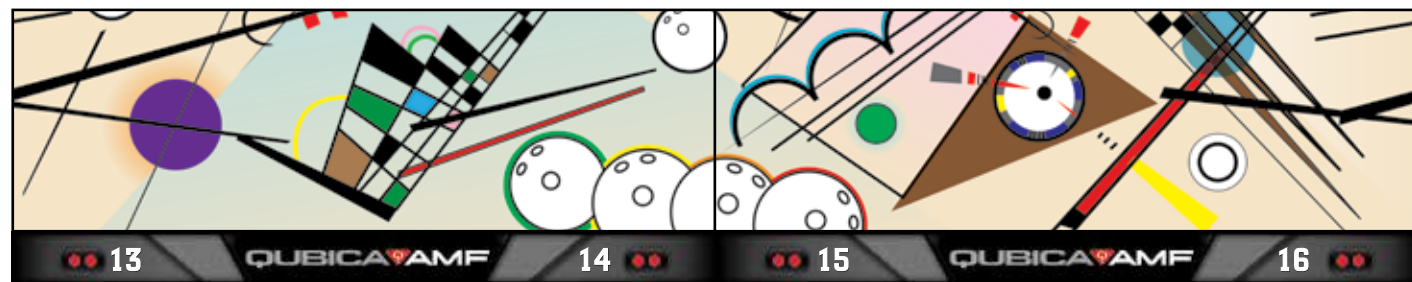

KANDINSKY SUPERIEUR

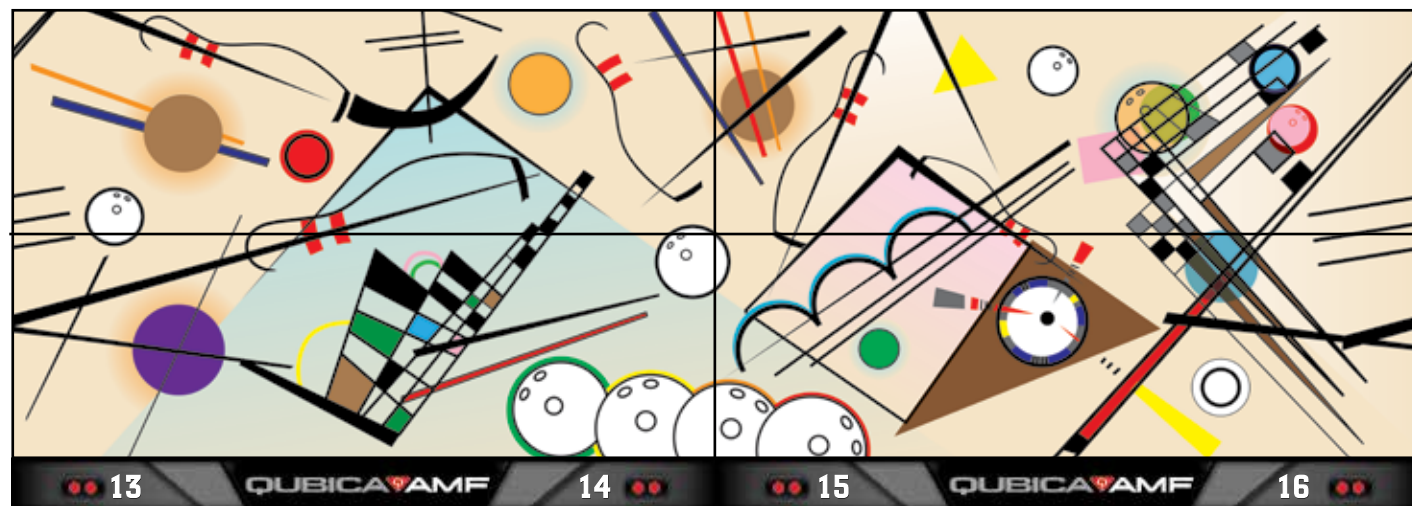

HARING INFERIEUR

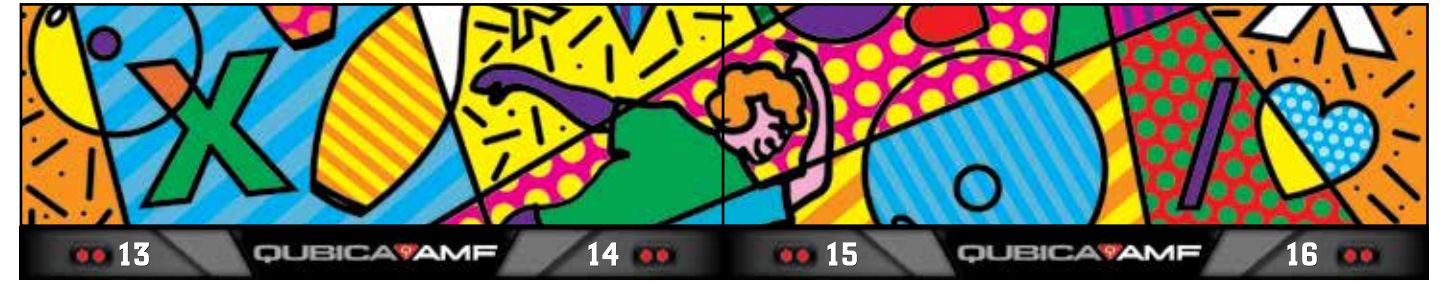

HARING SUPERIEUR



MONDRIAN INFERIEUR

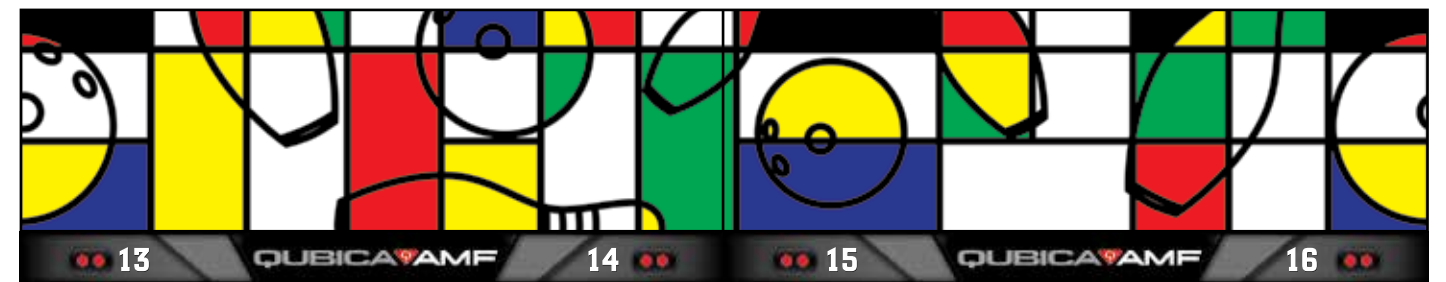

MONDRIAN SUPERIEUR

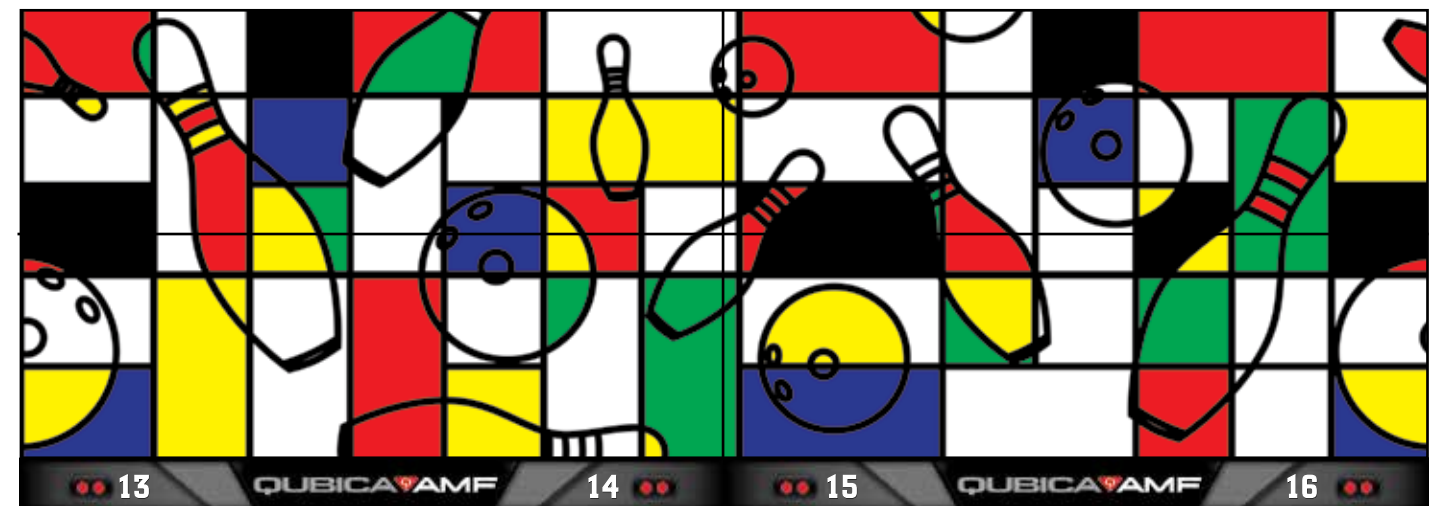

FOREST INFERIEUR



FOREST SUPERIEUR

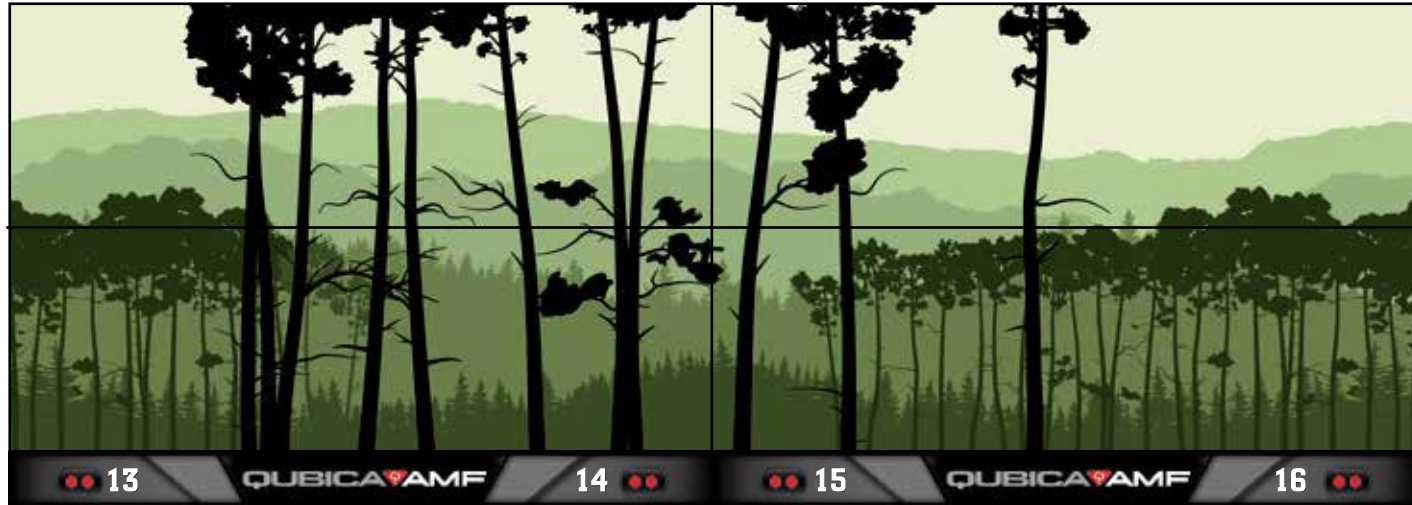

RIVERSIDE INFERIEUR



RIVERSIDE SUPERIEUR

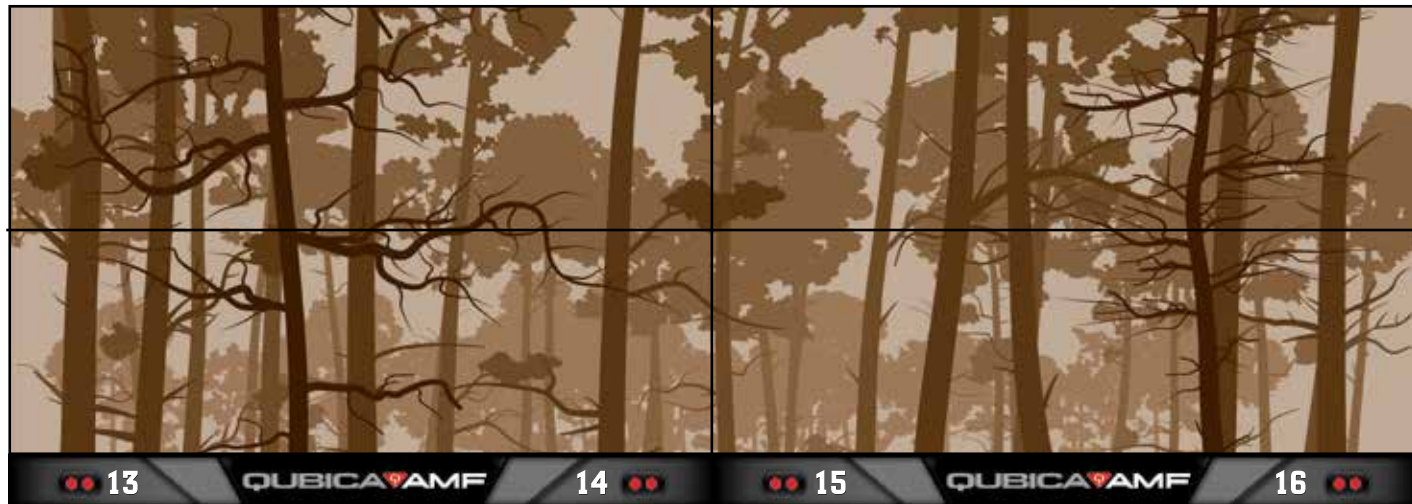

SILKWAY INFERIEUR

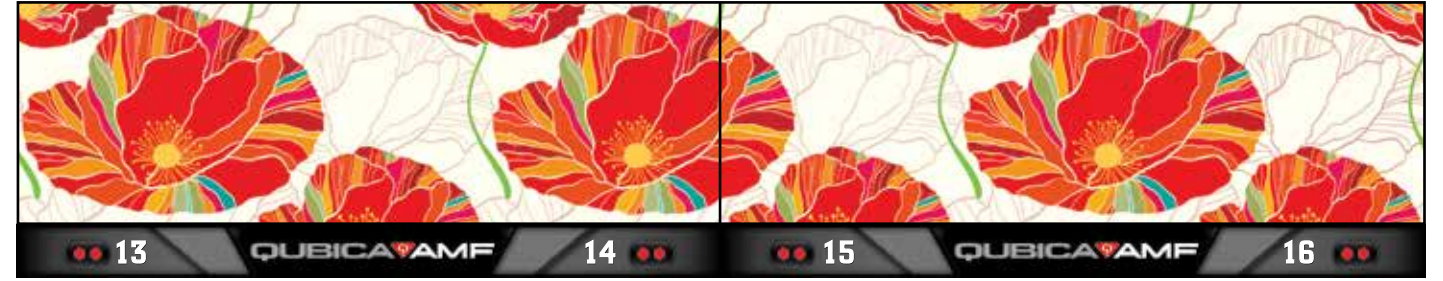

SILKWAY SUPERIEUR



PARTYBOWL INFERIEUR



PARTYBOWL SUPERIEUR



POSTCARD INFERIEUR



POSTCARD SUPERIEUR



CLASSIC INFERIEUR



CLASSIC SUPERIEUR



SILHOUETTE INFERIEUR



SILHOUETTE SUPERIEUR



ELECTRICITY INFERIEUR

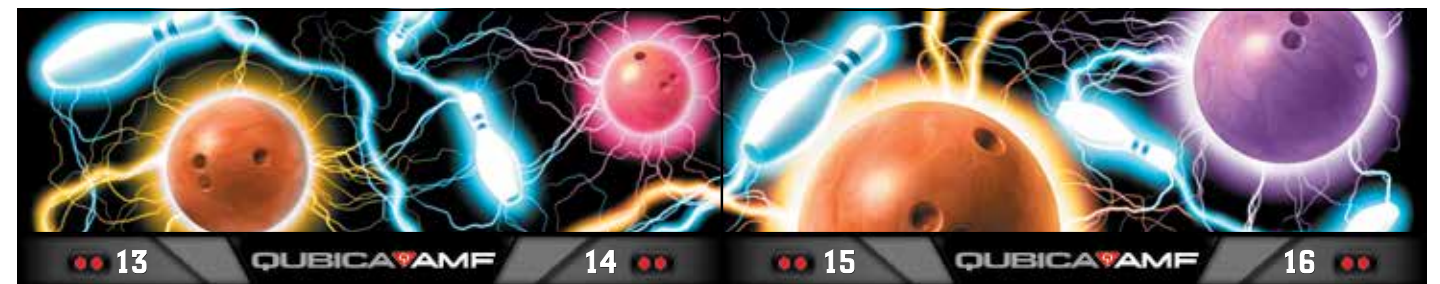

ELECTRICITY SUPERIEUR

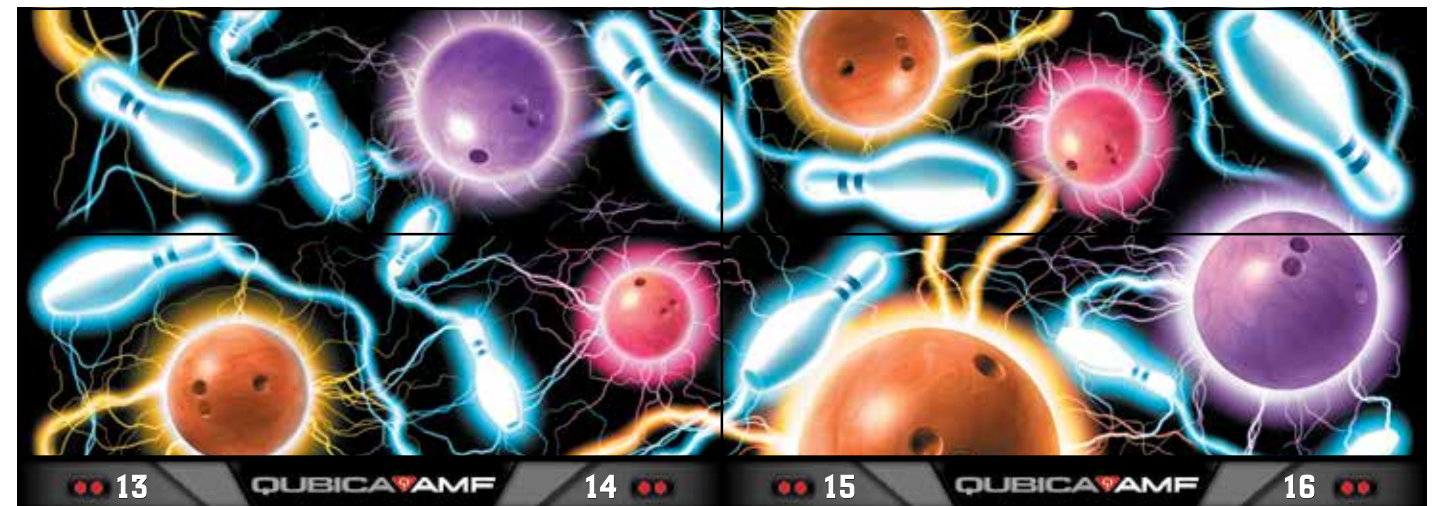



Attrait visuel coloré

Donnez un style à votre centre.

Avec Harmony de QubicaAMF, ça n'a jamais été plus facile de créer un style et une ambiance pour votre centre avec du mobilier, un décor et des retours de boule assortis.

Choisir le concept des couleurs dans un centre de bowling signifie :

- S'efforcer de donner au centre ce plus qui lui permettra de « prendre vie »
- Faire l'effort de choisir les couleurs justes pour chaque espace
- Compenser les soucis liés à la lumière artificielle grâce à la bonne sélection d'éclairages et de couleurs

Choisissez parmi nos 12 thèmes « experts ».

Quelle que soit la disposition que vous imaginez pour les zones utiles de votre centre, il existe une association de couleurs Harmony pour vous aider à créer le look parfait—que vous ayez déjà une base, que vous vous chargiez de ce projet vous-mêmes ou que vous travailliez avec un architecte ou un décorateur d'intérieur.

Osez mélanger

QubicaAMF facilite la création de votre look unique en mélangeant des éléments de différents thèmes de couleurs classiques Harmony.

Personnalisez vos couleurs

Vous avez une vision différente ou un style spécifique ? Aucun problème.

Votre représentant QubicaAMF sera ravi de discuter avec vous d'une solution Harmony totalement personnalisée.

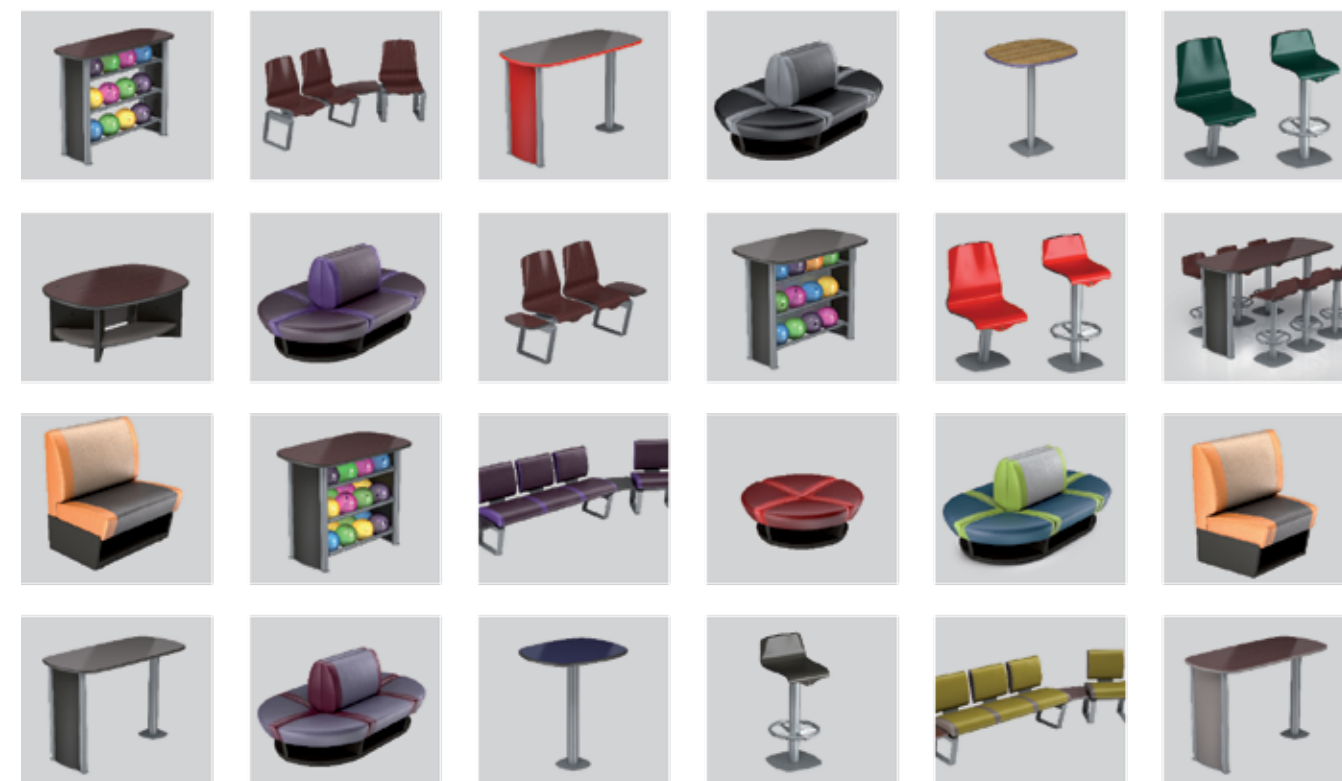



VIDEO MASQ

Donnez vie à votre centre

Les clients d'aujourd'hui vivent dans un monde de films, événements sportifs en direct et jeux vidéo sophistiqués. Vous pouvez maintenant leur apporter le même genre d'expérience passionnante dans votre centre grâce au système vidéo MASQ de QubicaAMF.

Meilleur que les systèmes classiques, ses affichages haute définition améliorent la clarté et la luminosité des images. Sa flexibilité d'utilisation vous permet de ne déployer que les écrans que vous souhaitez déployer. De plus, le système est conçu pour s'intégrer parfaitement avec l'unité MASQ et dépasser vos attentes à coup sûr.

Un modèle rationalisé, totalement intégré

L'écran de projection vidéo MASQ est conçu spécialement pour s'intégrer avec l'appareil MASQ, éliminant ainsi toute complexité et toute incertitude. Les écrans vidéo MASQ sont motorisés et peuvent être levés et abaissés en utilisant une commande disponible au comptoir.

Affichage 16:9

Nos écrans vidéo MASQ sont en 16:9 et en haute définition, ce qui est parfait pour regarder des vidéos haute définition sur grand écran sans bandes blanches au-dessus et en dessous de l'image.

Clarté améliorée

Les écrans vidéo MASQ de QubicaAMF sont munis d'un revêtement spécial qui fonctionne avec le projecteur pour offrir une clarté incroyable.

Transition d'écran à écran en douceur

Il n'y a qu'une bordure noire minime de 6 cm entre les différents écrans vidéo MASQ. Ainsi, quand vos clients regardent de piste en piste, tout ce qu'ils voient c'est un ensemble vidéo magnifique.

Écrans vidéo MASQ pouvant être fixés au plafond

Pour ceux qui souhaitent apporter l'excitation de la vidéo et des médias dans leur centre sans devoir acheter tout le système

MASQ avec écran vidéo intégré, nous proposons l'écran vidéo MASQ en version pouvant être fixée au plafond.

Projecteurs haute définition de bon niveau

Nous proposons plusieurs styles de projecteurs. Tous nos projecteurs sont dignes des grandes marques et proposent la haute définition qui donnera le genre de divertissement à impact fort que vos clients attendent.





Systemes de son et lumiere

Ameliorer l'experience de divertissement dans votre centre

QubicaAMF est la reference en termes de systemes de son et lumiere dans le secteur du bowling avec des concepts innovants qui vous aident a creer des environnements dynamiques au sein de votre centre et a offrir a vos clients une experience unique de bowling.

Nouveaux concepts

QubicaAMF travaille avec vous pour creer une offre de son et lumiere specifique a votre entreprise et a l'ambiance que vous voulez y creer. Nous restons a jour avec les derniers produits technologiques de son et lumiere, pour que nous puissions toujours vous proposer le meilleur.

Integration de concept avec les systemes existants

Si vous avez deja de l'equipement de son et lumiere dans votre centre et que vous souhaitez continuer a l'utiliser en l'integrant avec de l'equipement plus recent, nous pouvons vous aider. En outre, nous pouvons generalement reparer les produits de son et lumiere qui sont casses ou ne fonctionnent pas correctement.

Facilite d'utilisation

Les systemes que nous concevons sont intuitifs et programmables. Les gerants peuvent creer (et proteger par mot de passe) differents « spectacles » a lancer selon les moments ; comme les « spectacles » pour le soir et le week-end qui peuvent tourner en l'absence du gerant.





Le nouveau Highway66 L'expérience de mini bowling par excellence

Le nouveau Highway66 de QubicaAMF utilise l'attraction de mini-bowling la plus vendue au monde et la rend meilleure, en offrant—

- Ce qu'il y a de mieux en thèmes attrayants de mini-bowling pour impressionner vos clients tout en s'accordant avec le style de votre centre
- Ce qu'il y a de mieux en expérience sur piste pour chaque client
- Ce qu'il y a de mieux en qualité, avec une utilisation et une maintenance sans souci pour vous aider à garder les coûts sous contrôle

Détaillons maintenant chacun de ces avantages—

Le mini-bowling offre tout l'amusement du bowling classique dans une version plus petite qui **s'intègre dans votre espace existant et votre modèle professionnel**, attirant tous les types de clients.

- C'est amusant
- C'est sympa
- C'est agréable et convient à tous les âges
- C'est super pour les groupes et les activités d'équipe
- C'est facile à entretenir

Toutes les attractions dans le paysage du divertissement actuel ne sont pas égales. Certaines ont moins d'impact sur vos clients. Certaines sont mieux en termes d'amusement pour tous les âges, d'aspect social ou de facilité d'utilisation. Seul le nouveau Highway66 est performant dans tous ces aspects en même temps.



Le nouveau Highway66 offre - Ce qu'il y a de mieux en thèmes attrayants de mini-bowling

Les clients d'aujourd'hui attendent une expérience visuelle époustouflante. Soyez prêts à les épater. Le nouveau Highway66 vous permet de choisir parmi une série de thèmes exclusifs de décors et dessins sur piste. C'est sûr, vous en trouverez un qui correspond au look et à l'ambiance de votre centre tout en donnant l'attrait visuel qui fait entrer les gens et les fait revenir. Les clients de tous âges adoreront cette attraction totalement unique de mini-bowling. Ne nécessitant aucun équipement spécifique ni personnel dédié et qu'une maintenance minime, Highway66 vous permettra d'engranger des revenus et d'atteindre une rentabilité exceptionnels.

Le nouveau Highway66, c'est l'amusement avant tout. Il attire des clients et vous rapportera beaucoup d'argent. Mais c'est aussi un investissement sérieux. Grâce aux 30 années d'expérience de QubicaAMF dans le secteur du bowling et du mini-bowling, vous pouvez être sûrs que vous recevrez un très bon retour sur cet investissement et un faible coût total de possession.

N'attendez que le meilleur—de QubicaAMF

Le nouveau Highway66 a été conçu et testé pour résister aux conditions les plus rudes que les joueurs peuvent faire subir aux pistes et est fabriqué en utilisant la même construction solide et la même qualité que notre solution de bowling classique. Les pièces tiennent plus longtemps. La maintenance est plus facile. Vous aurez donc plus d'argent à dépenser pour d'autres choses dans votre entreprise.

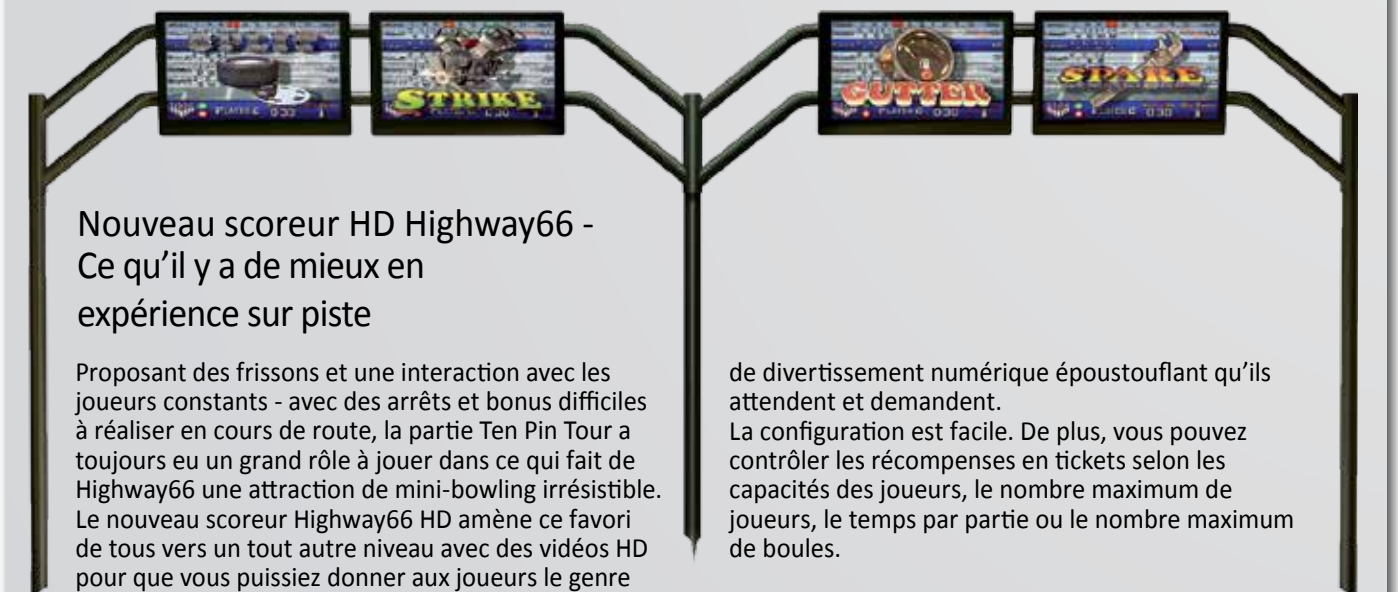

Nouveau scoreur HD Highway66 - Ce qu'il y a de mieux en expérience sur piste

Proposant des frissons et une interaction avec les joueurs constants - avec des arrêts et bonus difficiles à réaliser en cours de route, la partie Ten Pin Tour a toujours eu un grand rôle à jouer dans ce qui fait de Highway66 une attraction de mini-bowling irrésistible. Le nouveau scoreur Highway66 HD amène ce favori de tous vers un tout autre niveau avec des vidéos HD pour que vous puissiez donner aux joueurs le genre

de divertissement numérique époustouflant qu'ils attendent et demandent. La configuration est facile. De plus, vous pouvez contrôler les récompenses en tickets selon les capacités des joueurs, le nombre maximum de joueurs, le temps par partie ou le nombre maximum de boules.



Présentation du Suite Spot

L'attraction incontournable pour maximiser la venue de groupes et l'organisation de fêtes

Le Suite Spot associe tout ce qu'il y a d'attrayant, amusant, social et agréable à propos du bowling classique dans une attraction unique, vous aidant à faire fructifier votre entreprise, faire plus de chiffre d'affaires et engranger plus de bénéfices avec vos activités de groupe et l'organisation de fêtes.

Contrairement à toute autre attraction, celle-ci est conçue de façon unique pour associer :

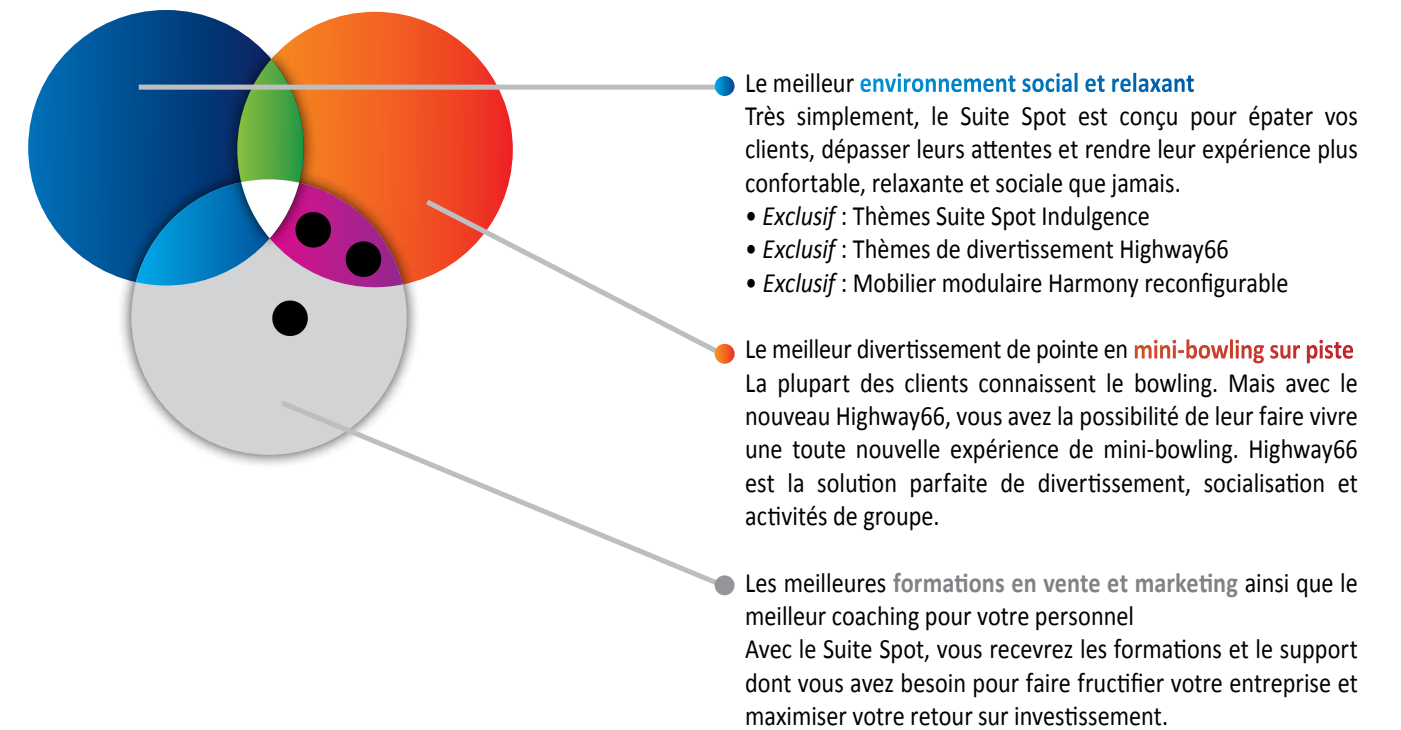

Le Suite Spot est parfait pour attirer les groupes et les clients voulant organiser une fête - c'est donc le parfait ajout à votre centre.

www.amusement.qubicaamf.com



Smart Ball™

Système Smart Ball avec Comfort Fit Grip™ Les boules de centre les plus confortables au monde

La troisième raison principale pour laquelle les joueurs occasionnels arrêtent de jouer au bowling : les ongles cassés, les ampoules et la fatigue. Cela pourrait gâcher le plaisir de tout joueur, vous pénalisant d'une ou deux parties et les empêchant de revenir.

Conçu pour accélérer la sélection de boule, augmenter le roulement et le chiffre d'affaires, le système Smart Ball inclut des boules classées par couleur avec le poids indiqué sur les deux côtés, un graphique de conseil de poids et la boule d'essai exclusive avec support.

QubicaAMF présente son biseau exclusif (en attente de brevet) qui est 50% plus large que chez les concurrents. Il permet d'accélérer la sélection, augmenter le confort et réduire la fatigue de la main, améliorant encore l'expérience et la précision du joueur. Voilà peut-être ce qui les fera rester et jouer une ou deux parties de plus !

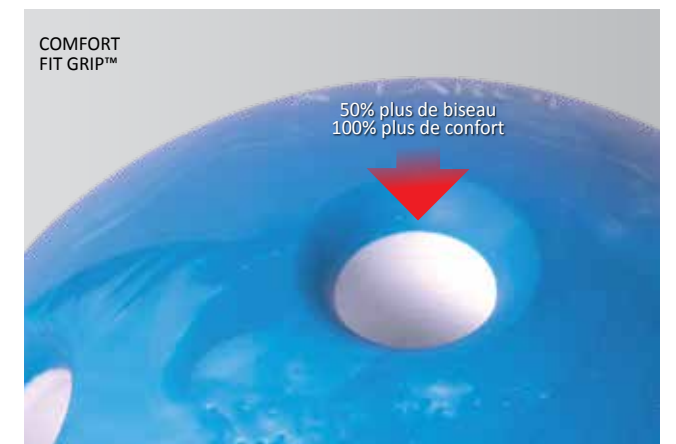
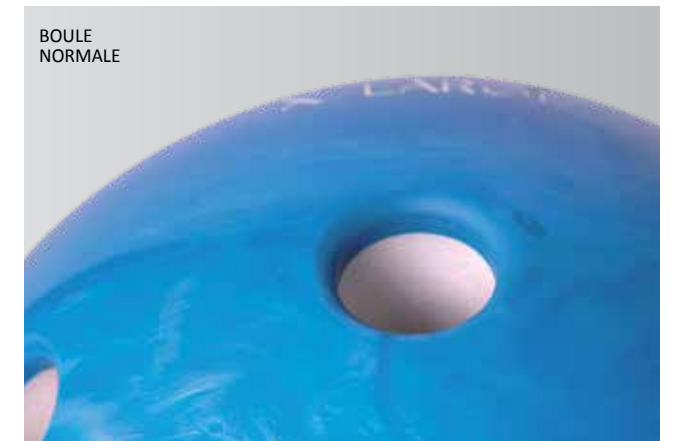

- 1 Voyez ce qui vous convient...
- 2 Choisissez votre boule...
- 3 ...et vous êtes sur les pistes !



Chaussures de location

Proposez à vos joueurs nos chaussures de location confortables et regardez-les jouer plus longtemps

Vos joueurs apprécieront nos chaussures de location pour leur confort, leur qualité et leur style. Vous aimerez la valeur et la versatilité qu'elles apportent. Toutes nos chaussures de location présentent un vrai joint Goodyear, des lacets fluorescents très solides et des œillets fluorescents, ainsi qu'une patte rembourrée.

Pour un meilleur contrôle d'inventaire et une plus grande flexibilité, la taille est indiquée clairement sur le talon de toutes nos chaussures de location pour faciliter le travail du personnel.



PREMIUM

Disponible de la pointure 22 à 50



VELCRO®

Disponible de la pointure 22 à 51

Les caractéristiques des chaussures de location :

DESSUS :

- Chaussures Premium - cuir pleine fleur
- Chaussures Velcro - cuir résistant

BORD :

- PVC pour éviter les fissures et augmenter la résistance aux sprays pour chaussures

LACETS FLUORESCENTS :

- Lacets semblables à ceux des bottines de travail

ŒILLETS FLUORESCENTS :

- Métal à faible teneur en carbone : plus grande solidité pour éviter la casse

TALON :

- Caoutchouc de grande qualité pour éviter les traces
- Glisse régulière

JOINT GOODYEAR :

- Vrai joint Goodyear
- Référence dans le secteur de la chaussure
- Cousu et collé sur tout le tour

DISPOSITIF DE SÉCURITÉ :

- Standard sur toutes les chaussures Premium – fonctionne avec le capteur de portes Sensomatic®



Quilles

QubicaAMF est connue comme étant le leader mondial de la fabrication de quilles extrêmement belles, incroyablement durables et très performantes.

Quand les quilles tombent, les caisses se remplissent et les centres de bowling prospèrent.

Notre AMFlite II continue à battre les records des tournois. Notre AMFlite Pinnacle est au top du secteur.

Nos quilles colorées et quilles d'anniversaire gagnent en créativité et en éclat année après année. Et nos quilles trophées sont appréciées par tous.

Quilles AMFlite II

La référence de l'excellence avec laquelle toutes les autres quilles sont comparées.

Fabriquées à base de bois dur séché à 100%, ce sont les quilles les plus solides et efficaces du marché, battant toujours plus de records dans les tournois.

Toujours de la meilleure qualité, elles présentent notre construction exclusive moulée par compression, ce qui donne un cœur en bois plus grand qui prolonge la durée de vie de la quille et améliore ses résultats.

Elles présentent une base fixée brevetée qui tient toute la vie de la quille et réduit le risque de glissade.

Elles sont finies avec un revêtement personnalisé pour offrir une plus longue durée de vie, une plus jolie apparence et de meilleurs résultats, quelle que soit la machine utilisée.



Quilles colorées

Les quilles colorées offrent un des moyens de marketing les plus faciles et efficaces pour votre centre. QubicaAMF propose la plus grande gamme multicolore de quilles du secteur - parfaites pour les environnements de bowling fluorescents Xtreme. Les joueurs aiment l'insolite et la diversité. Et les utilisateurs comme vous apprécient la durabilité que vous êtes en droit d'attendre.



Quilles au logo personnalisable

Vous voulez rendre votre centre unique ? Vous recevez des invités de marque ou voulez commémorer un événement spécial ? Pensez à commander les quilles QubicaAMF au logo personnalisable. Nous imprimerons des motifs d'anniversaire ou de récompense sans frais supplémentaire pour toute commande de minimum 10 séries de quilles. C'est une super idée - et une super valeur ajoutée aussi !



Quilles Bowlopolis®*

QubicaAMF est votre seule source de quilles à logo conçues pour améliorer votre programme Bowlopolis® et compléter notre système BES X. Faites-nous confiance. Les enfants les adorent. Et vous les adorerez aussi quand vous verrez combien de clients reviendront grâce à elles !

* Seulement pour les clients enregistrés BPAA Bowlopolis®.
Bowlopolis® est une marque déposée des associations « Bowling Proprietors' Association of America » et « United States Bowling Congress, Inc. ».
Bowlopolis est disponible aux États-Unis uniquement.

Quilles Anniversaire

Le bowling d'anniversaire est un des segments les plus rapidement florissants du secteur. Alors pourquoi ne pas offrir un super cadeau à l'invité d'honneur et créer une super source de revenus pour votre entreprise ? Choisissez une quille d'entrée de gamme, une quille à logo multicolore ou une quille d'anniversaire de QubicaAMF avec un des thèmes de BES X —Oceano, Prehistorica ou Fairy Tales.

Les quilles anniversaire sont fabriquées à partir d'un cœur réutilisé et sont recouvertes de Surlyn. Nous pouvons aussi personnaliser le verso avec le logo de votre centre pour rappeler aux joueurs à quel centre revenir !



Quilles Pinnacle

Comme le nom l'indique, Pinnacle est notre quille haut de gamme, fabriquée exclusivement avec de l'ébène blanc de la meilleure qualité et inspirée par les 30 années de succès de notre gamme la mieux vendue, AMFlite II.

Elles présentent 50% de Surlyn en plus sur la zone d'impact pour réduire la compression du cœur et prolonger la durée de vie de la quille, plus une base spécifiquement créée et fixée afin de réduire les glissades. Elles sont vendues avec une garantie de 2 ans ou 10.000 parties, vous garantissant un investissement solide à long terme.



PINNACLE (N):

le plus haut degré de perfection accessible :
« Le sommet de la perfection »

Quilles Trophy

Disponibles en styles neutres ou colorés, les quilles Trophy ont un effet encore plus épatant que des récompenses classiques, représentent une opportunité promotionnelle exceptionnelle, quand elles sont personnalisées avec le nom de votre centre, le nom d'un sponsor ou un logo, et incitent à la conversation.

En donnant ce type de récompense à vos clients, vous vous assurez qu'ils continueront à parler de votre centre, bien après avoir lancé leur dernière boule.





WORLDWIDE HEADQUARTERS

8100 AMF Drive - Mechanicsville, VA 23111 - USA - Tel. +1 (804) 569-1000 - Fax: +1 (804) 559-8650 - Toll free 1-866-460-QAMF (7263)

EUROPEAN HEADQUARTERS

Via della Croce Coperta, 15 - 40128 Bologna - Italy - Tel.+39 (051) 4192-611 - Fax +39 (051) 4192-602

www.qubicaamf.com - info@qubicaamf.com